

## Montážní návod – dutinkové desky

### Příprava konstrukce

Před pokládkou dutinkových desek doporučujeme připravit nosnou dřevěnou konstrukci. Krokve musí být kvůli montáži široké min. 60 mm (doporučujeme 80 mm). Dutinkové desky jsou vyráběny v šířce 2100 mm. Ideální osová vzdálenost krokví by proto měla být 1060 mm a poslední krokev 1000 mm ke kraji krokve, abyste využili celé šíře desek a předešli jejich případnému zkracování. Vodorovné i příčné nosníky musí tvořit rovinu tak, aby dutinkové desky byly podloženy po celé ploše.

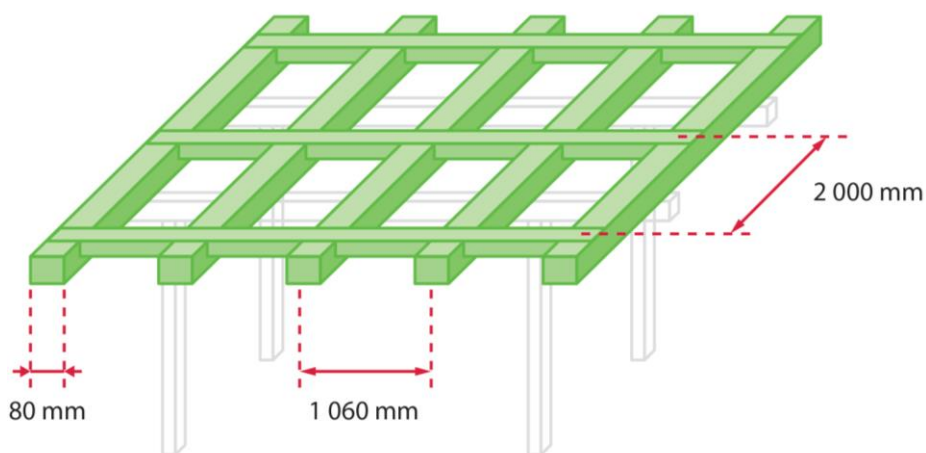

obr.1: Příprava nosné konstrukce (ilustrativní foto)

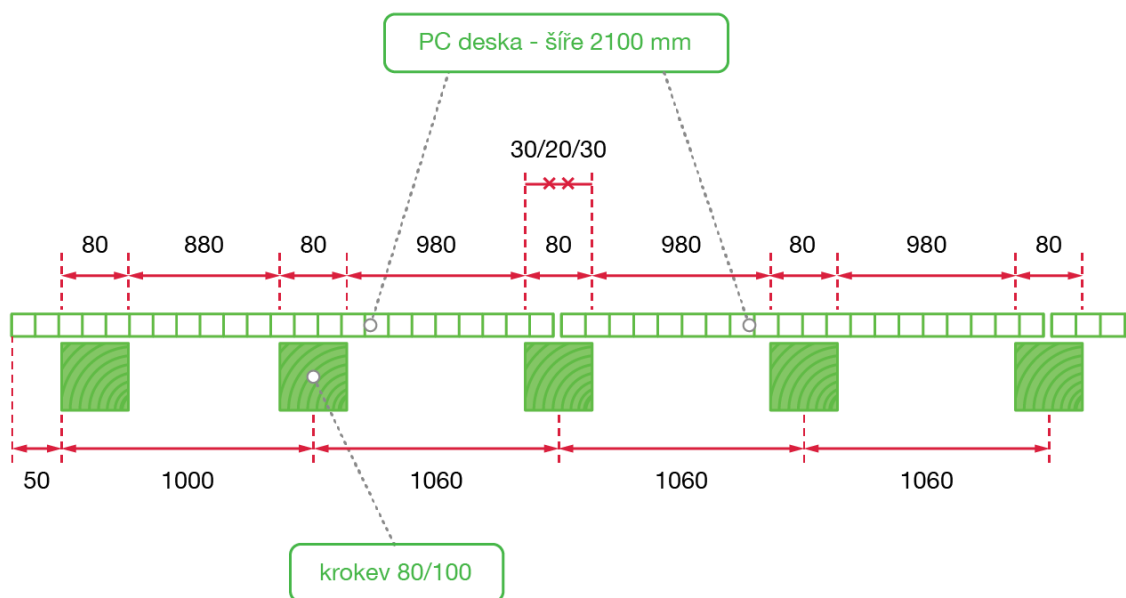

obr.2: Ideální příprava nosné konstrukce (ilustrativní foto)

Sklon střechy musí být min. 7° (125 mm/m), aby byl zajištěn odtok dešťové vody a spolehlivost těsnění včetně samočistícího efektu desek dešťovou vodou. Barva konstrukce s ohledem na teplotní stálost polykarbonátu (-40 °C až +115 °C) nemusí být nutně světlé barvy. Dilatace polykarbonátových desek je cca 3 mm/m.

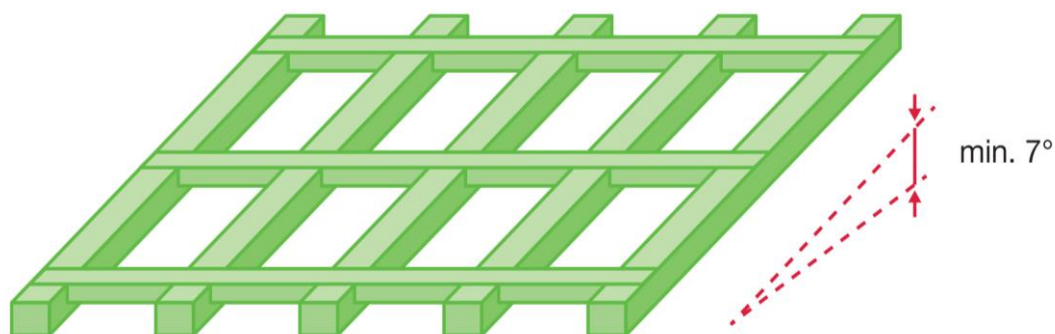

obr.3: Min. sklon nosné konstrukce (ilustrativní foto)

### Řezání a úprava desek

Řezání lze provádět vhodnými nástroji, tj. okružní pila s více-zubým kotoučem na plasty nejlépe s vodící lištou nebo odlamovacím nožem u desek do tloušťky 10 mm. Případné piliny vniklé do komůrek lze odstranit stlačeným vzduchem (kompresor, výfuková strana vysavače). UV ochrana je vždy z popsané strany desky. Vždy respektujte roztažnost polykarbonátových desek a do desek vrtejte otvory o 3-4 mm větší, než je průměr použitých vrtů/šroubů.

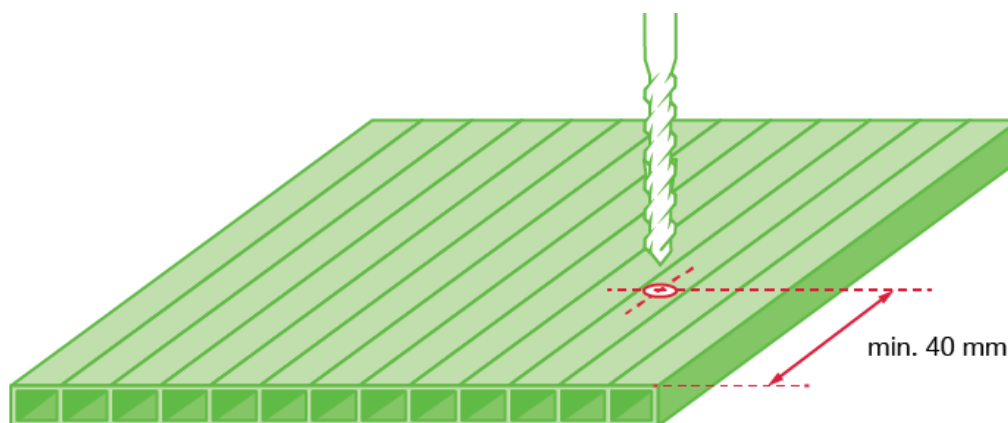

obr.4: Vrtání do polykarbonátové desky (ilustrativní foto)

### Doporučená montáž dutinkových desek

Dutinkové desky se instalují včetně ochranné fólie, aby se desky během montáže nepoškrábaly. Před samotnou instalací desek odstraňte z okrajů část ochranné fólie, kde je potřeba zabránit vnikání prachu a nečistot do otevřených konců komůrek. Spodní a horní stranu desek utěsněte nalepením **ventilační pásky**. Na vodorovné a příčné nosníky nalepte **podkladní pěnovou pásku**.

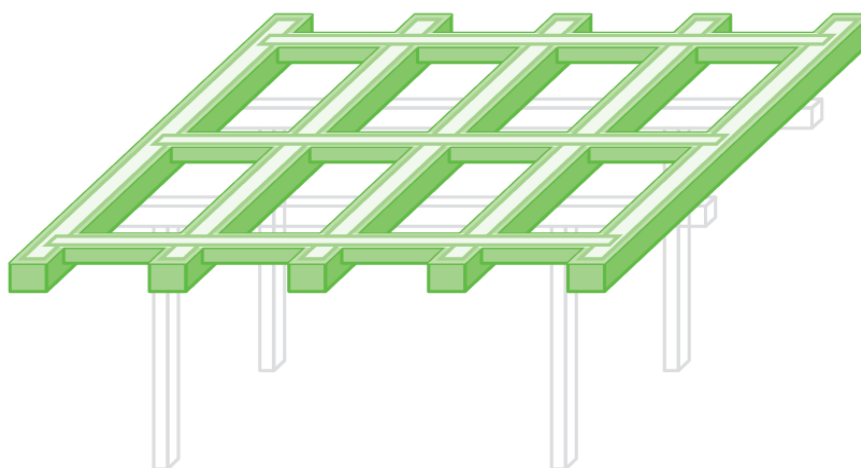

obr.5: Polepení nosné konstrukce podkladní páskou (ilustrativní foto)

Při pokládce se orientace dutinek situuje vždy ve směru spádu, z důvodu možného odtoku vody po spádu k ventilační páске. Mezi jednotlivými deskami je nutné dodržet dilatační mezeru min. 20 mm, kterou přikryjeme **přítlačnou lištou Guttaprofil ALU-Top s pryžovým těsněním**, které na koncích lišt uzavřeme **koncovkami krycích lišt**.

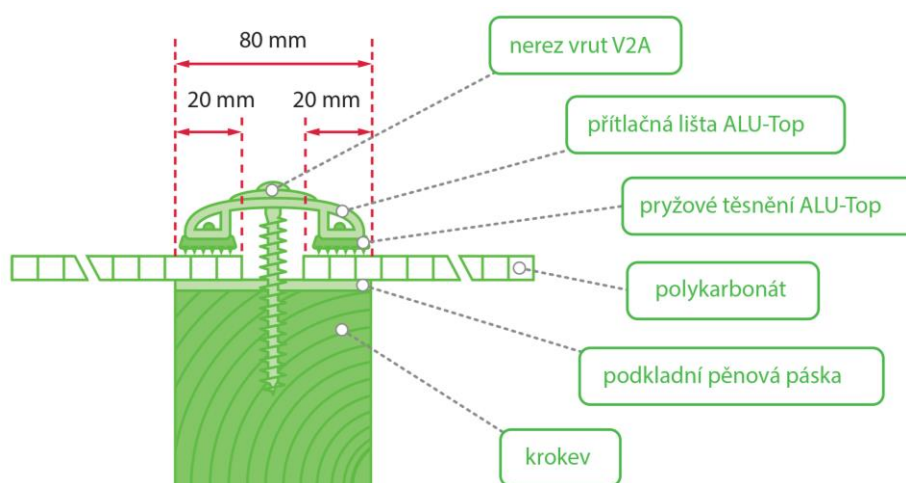

obr.6: Detail uložení polykarbonátové desky (ilustrativní foto)

Kotvení provádějte **nerozovými vruty V2A** po 330 mm uprostřed přítlačných lišt. Pokud budete vrtat do polykarbonátových desek, vrtejte otvory o 3-4 mm větší, než je průměr vrutů z důvodu působení dilatace.

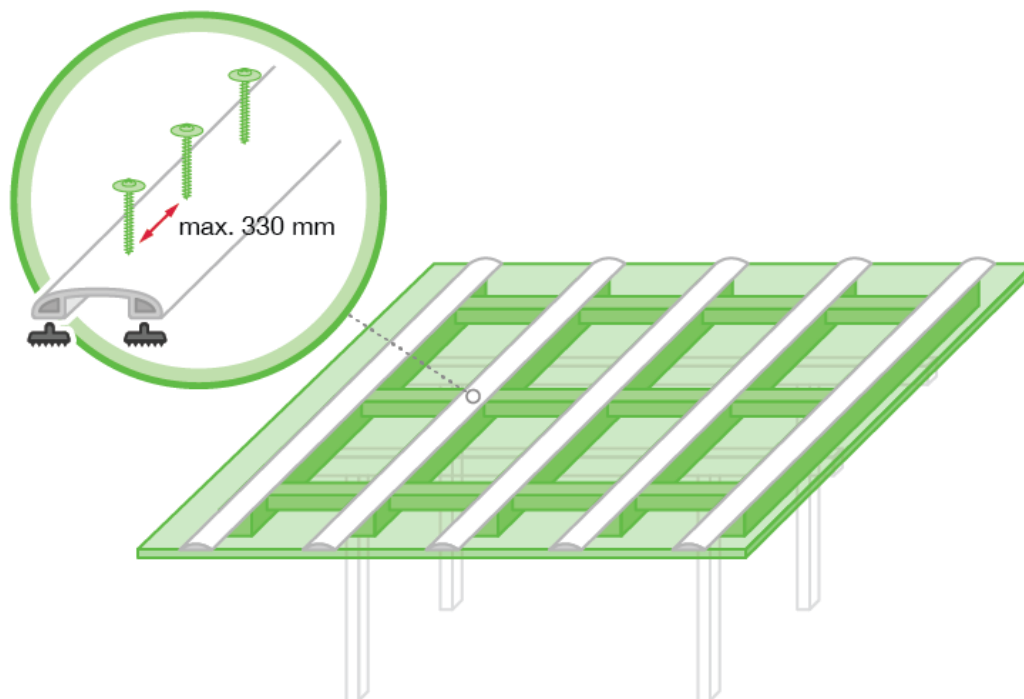

obr.7: Rozteč kotvení přítlačných lišt (ilustrativní foto)

Pro vrtání lze použít vrtáky do železa nebo do dřeva. Po instalaci desek sejměte co nejdříve zbytky ochranné fólie. Přesahy desek mohou být max. 50 mm přes okraj vodorovných nebo svislých nosníků.

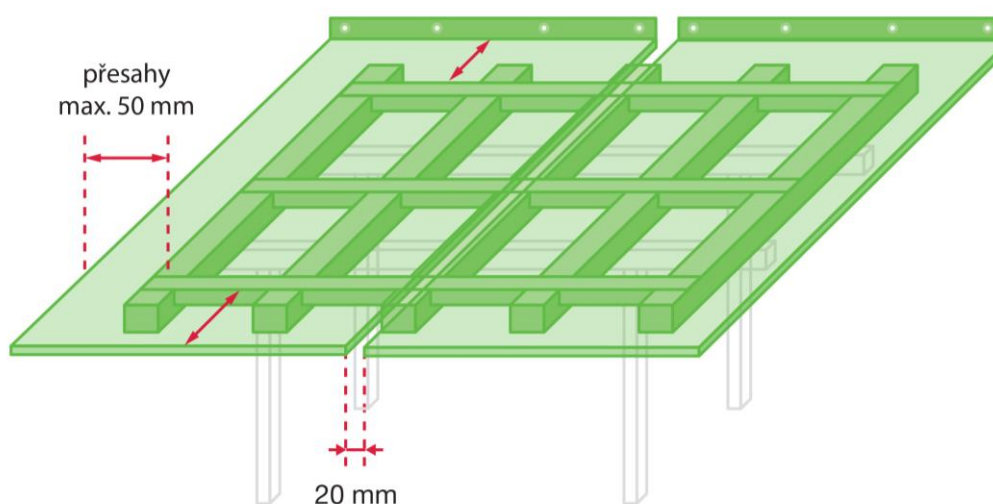

obr.8: Uložení polykarbonátových desek na krokve (ilustrativní foto)

Po přichycení desek přiložte ukončovací lišty **Guttaprofil ALU-U elox**, **Guttaprofil ALU-U elox s okapničkou** nebo **Guttaprofil ALU-F**, která napomáhá dešťové vodě odkápnout a nevzlínat tak po spodní straně desky. V místech s předpokladem netěsností použijte silikon na plasty.

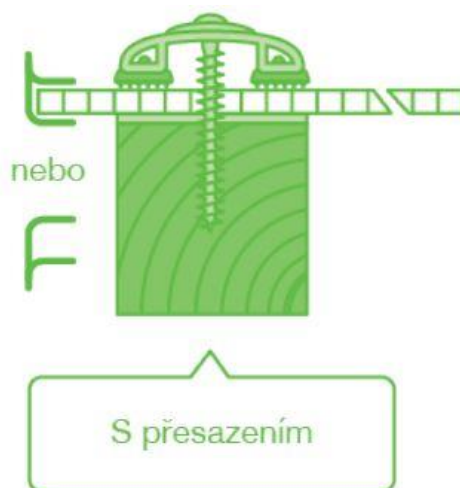

obr.9: Uložení polykarbonátových desek na krokve (ilustrativní foto)

### Čištění

Čištění probíhá vlažnou vodou, mýdlovým roztokem s měkkým hadříkem nebo tlakovou vodou. Používání ředidel a jiných chemických prostředků je zakázané. Odstraňování nečistot z povrchu ostrými předměty je rovněž nevhodné.

**Uchytení desek pomocí přitlačných lišt Guttaprofil ALU-Top elox**

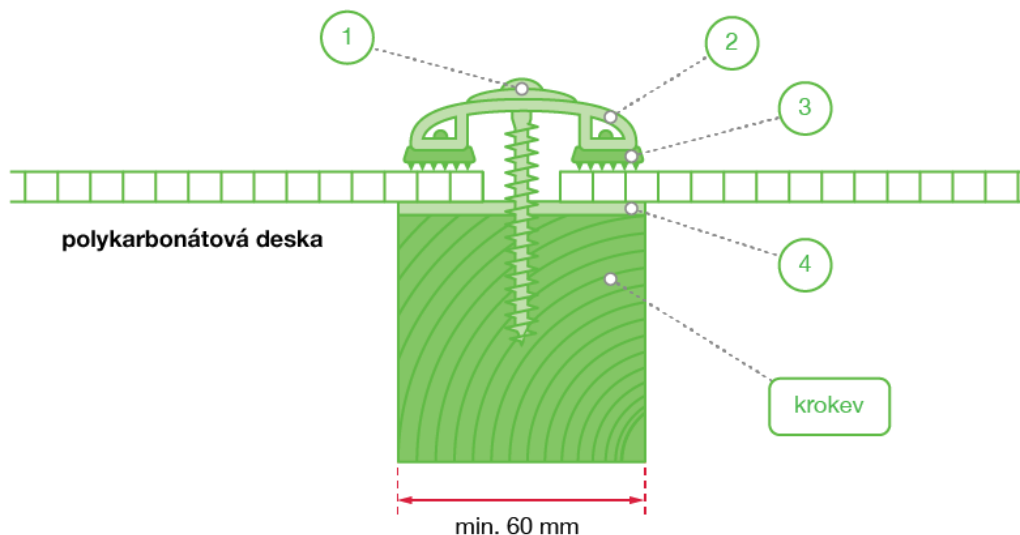

obr.10: (ilustrativní foto)

		kód produktu	název produktu	poznámka
do dřeva	1a	3410175	nerez vřut V2A 4,5 x 45 mm s těsnící podložkou	pro desky 6-10 mm
	1b	4294970	nerez vřut V2A 4,5 x 80 mm s těsnící podložkou	pro desky 16-32 mm
	2	3441276	přítlačná lišta Guttaprofil ALU-Top elox 60 mm	
	3	8700219	pryžové těsnění Guttaprofil ALU-Top elox	
	4	3442210	podkladní páska 60 mm, 20 m, bílá	alternativně podkladní pás ALU-UNI

		kód produktu	název produktu	poznámka
do kovu	1	55050s22	nerez šroub A2 bimetal s podložkou	
	2	3441276	přítlačná lišta Guttaprofil ALU-Top elox 60 mm	
	3	8700219	pryžové těsnění Guttaprofil ALU-Top elox	
	4	3442210	podkladní páska 60 mm, 20 m, bílá	alternativně podkladní pás ALU-UNI

Uchytení desek pomocí spojovacích lišt Guttaprofil ALU-H elox a upevňovacích terčů tzv. „buttonů“

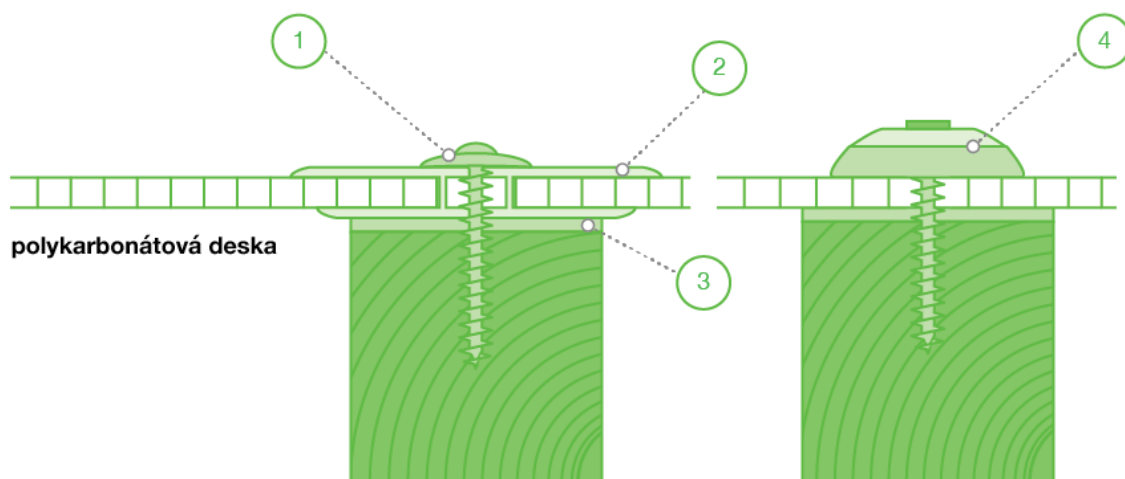

obr.11: (ilustrativní foto)

do dřeva		kód produktu	název produktu	poznámka
	1a	3410175	nerez vrut V2A 4,5 x 45 mm s těsnící podložkou	pro desky 6-10 mm
	1b	4294970	nerez vrut V2A 4,5 x 80 mm s těsnící podložkou	pro desky 16-32 mm
	2	3440736	Guttaprofil ALU-H elox	
	3	3442210	podkladní páska 60 mm, 20 m, bílá	alternativně podkladní pás ALU-UNI
4	3441111	upevňovací terč univerzální	vrut není součástí	

do kovu		kód produktu	název produktu	poznámka
	1	55050s22	nerez šroub A2 bimetal s podložkou	
	2	3440736	Guttaprofil ALU-H elox	
	3	3442210	podkladní páska 60 mm, 20 m, bílá	alternativně podkladní pás ALU-UNI
4	3441111	upevňovací terč univerzální	vrut není součástí	

**Detail: Boční zakončení střechy (ilustrativní foto)**

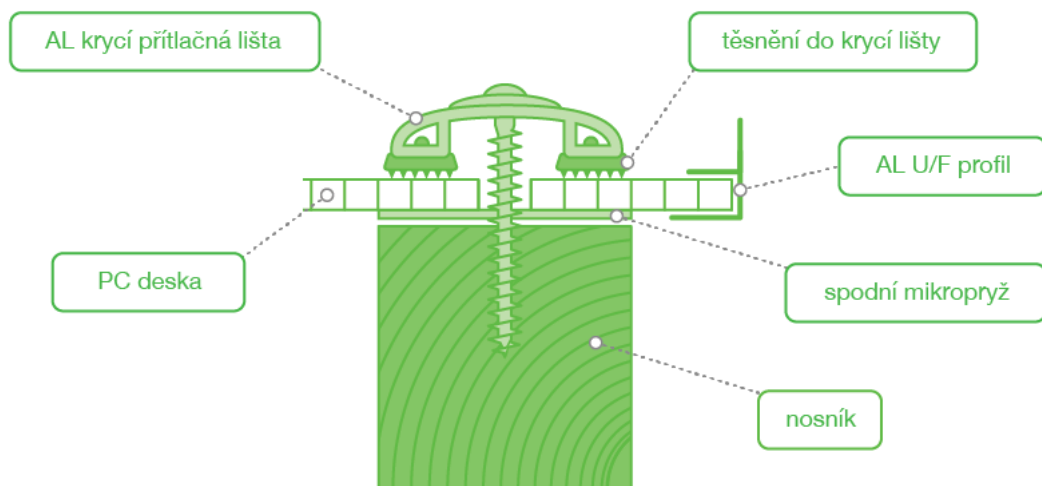

**Detail: Boční napojení na zeď (ilustrativní foto)**

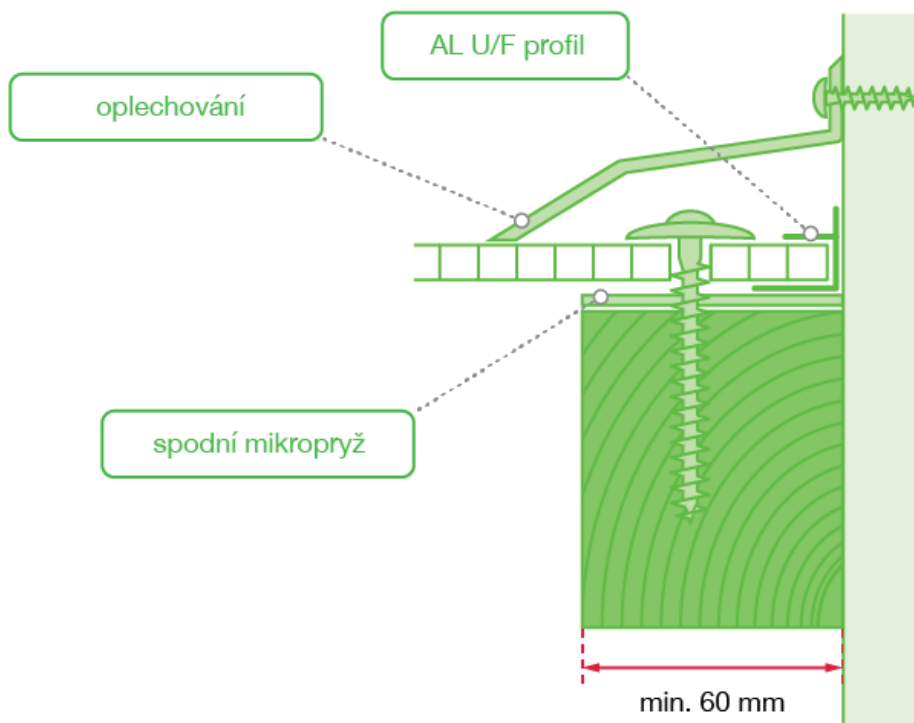



**Detail:** Napojení horní hrany PC desky na zeď (ilustrativní foto)

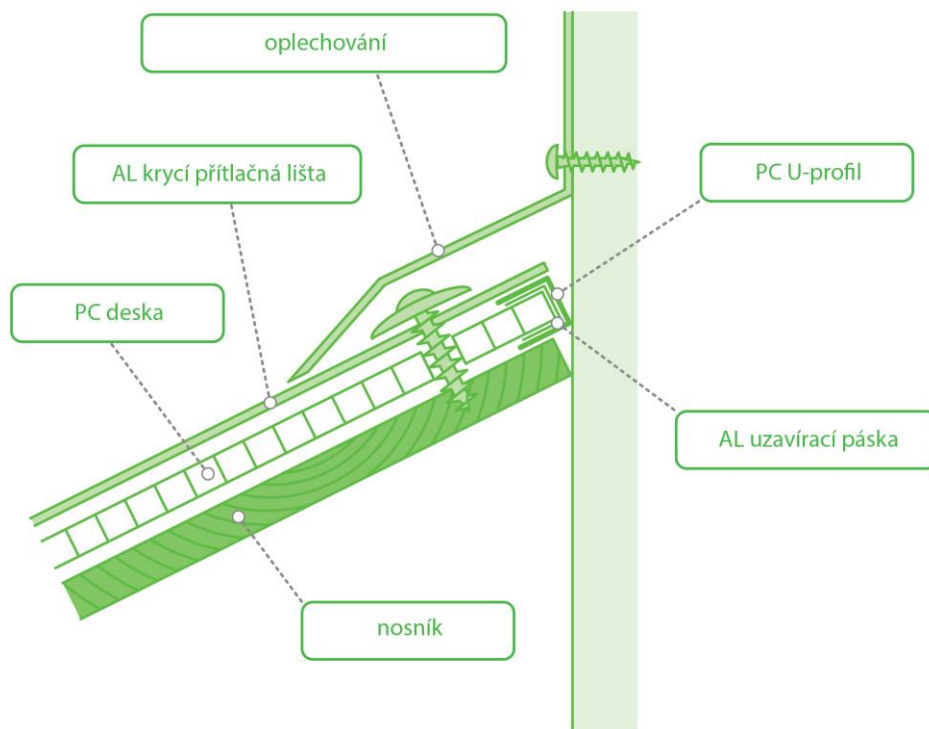

**Detail:** Ukončení u podlahy (ilustrativní foto)

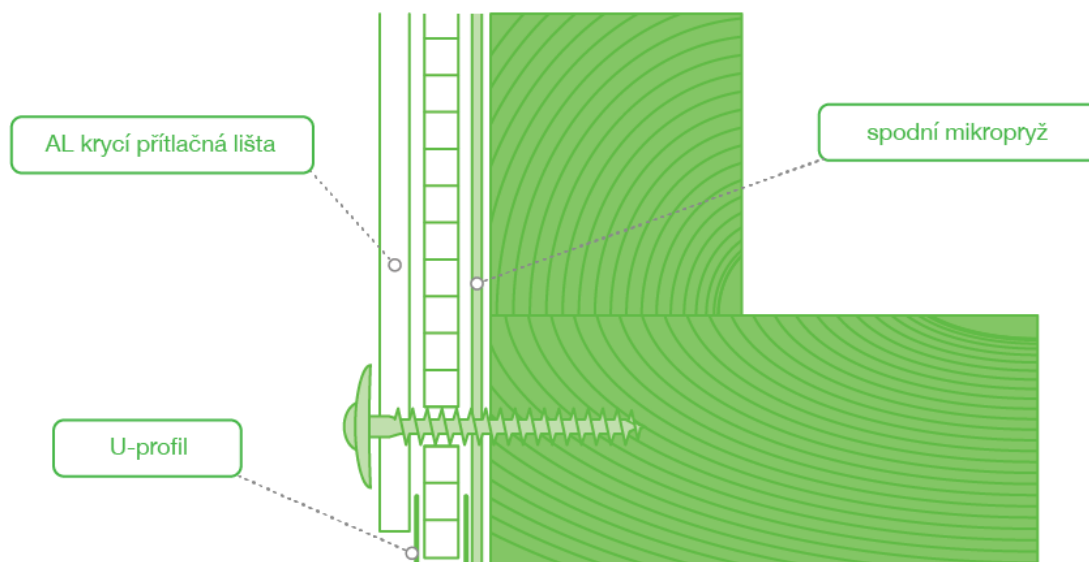

**Detail: Rohové ukončení (ilustrativní foto)**

