

## ORIGINÁLNÍ PŘISLUŠENSTVÍ

## ORIGINÁLNÍ PŘISLUŠENSTVÍ

## MONTÁŽNÍ NÁVOD

## MONTÁŽNÍ NÁVOD

## MONTÁŽNÍ NÁVOD



# STŘEŠNÍ VLNITÁ KRYTINA Z - PVC - POLYESTERU - POLYKARBONÁTU - AKRYLU

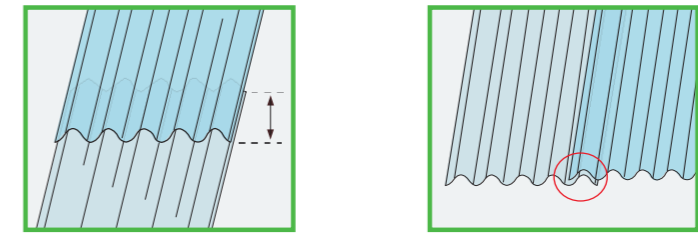
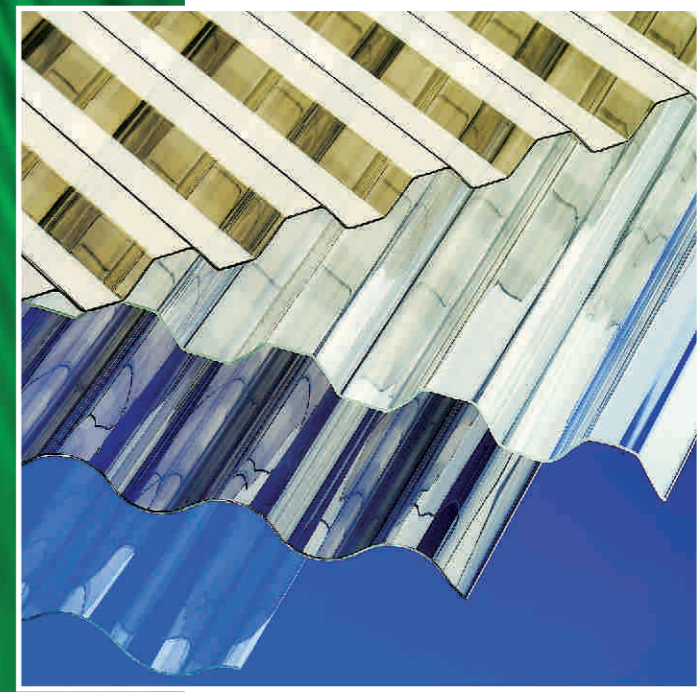

Boční přesah: 1 vlna - při sklonu nad 10°  
2 vlny - při sklonu nižším než 10° nebo v klimaticky nepříznivých oblastech

Příčný přesah: 15 cm, v klimaticky nepříznivých oblastech 20 cm

Při sklonu střechy nižším než 10° je nutno příčný přesah desek těsnit neutrálním silikonovým tmelem který desky nebude poškozovat. Desky nedoporučujeme spojovat lepením ani šrouby. Pouze se navzájem překládají.



**Údržba:** V běžných případech stačí desky omýt pouze čistou vodou. V případě silného znečištění používejte pouze běžné saponáty bez abraziv. Nepoužívejte přípravky obsahující organická rozpouštědla.

**Vstup na střešní plochu:** Na desky Guttagliss vstupujte pouze za pomoci desek sloužících k rozložení hmotnosti!

Produktová skupina Guttagliss obsahuje produkty výrobních závodů skupiny GUTTA INTERNATIONAL AG i jiných výrobců ze zemí EU vybraných na základě hlavního principu filozofie skupiny GUTTA – maximální kvality dodávaných produktů. Výrobce si vyhrazuje právo na změnu sortimentu. Aktuální nabídku najdete na internetových stránkách www.gutta.cz.



GUTTA ČR - Praha, spol. s r.o.  
Dolany 9, 273 51 Unhošť  
Tel.: 312 666 212, Fax: 312 666 213  
info@gutta.cz, www.gutta.cz

Distributor: \_\_\_\_\_

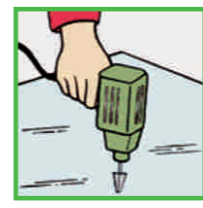

**Vrtání:** Desky doporučujeme vrtat speciálním kónickým vrtákem. Při vrtání je nutné, aby byla deska v místě vrtu podložena a řádně ukotvena. Potřebné otvory pro vrut je nutné vrtat s otvorem o větším průměru, aby se předešlo poškození desek díky možné dilataci. Pro upevňování desek je nutné vždy předvrtat otvory. Desky se nesmí přibíjet hřebíky.



**Montáž:** Při montáži se musí do každého profilu kam se šroubuje vrut dát distanční podložka. pro připevnění používejte pouze vruty s plastovou podložkou a ochrannou čepičkou. Desky pokládejte z opačné strany, než je směr převládajícího větru, a to tak, aby druhá řada desek začínala polovinou desky. Počet je cca 12 ks na 1 m<sup>2</sup>.

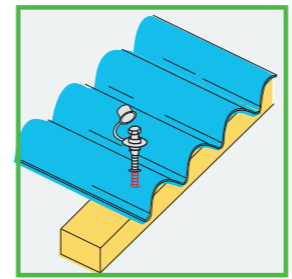
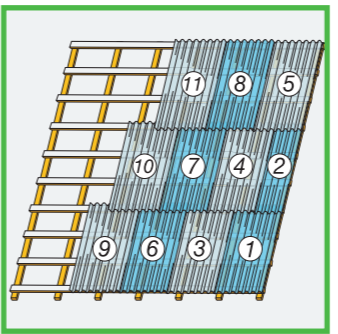

Vruty se připevňují v každém třetím vrcholu. V případě, že desky pokládáte v místě s nepříznivými povětrnostními podmínkami, doporučujeme připevnit desky v každém druhém vrcholu. V přesazích připevňete desky na každém vrcholu.

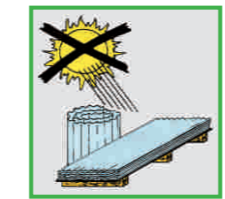

**Skladování:** Desky skladujte na rovné ploše nebo na dřevěné paletě. Desky položené na sobě nikdy neskladujte na přímém slunci nebo v teplotě nad 60°C. Desky zvyšují koncentraci slunečních paprsků do určitých míst, čímž může dojít k deformaci spodních desek. Uskladněné desky chraňte též před mechanickým poškozením, deštěm a dalšími nepříznivými vlivy. Po deskách nechodte.

**Před montáží:**  
Minimální sklon střechy je 7°  
1° = 1,76 % - ( 1,76 cm na 1 m střechy)  
7° = 12,32 % - (12,32 cm na 1 m střechy)

**Podkladní konstrukce:** Nejlépe dřevěná. Horní líc podkladních latí je nutno opatřit bílým nátěrem nebo použít reflexní pásku Guttafol ALU Band, aby se předešlo nadměrnému přehřívání konstrukce. Při použití impregnačních prostředků pro ochranu dřeva je nutno ošetřené konstrukční části nechat řádně vyschnout, aby nedošlo k výskytu barevných skvrn na spodní straně desek. Maximální povolená rozteč latí je 400 mm pro PVC, 500 mm pro PES a 800 mm pro MAKRO a WABE. V oblastech s nadmořskou výškou 600 m a výše by měla být tato rozteč poloviční.

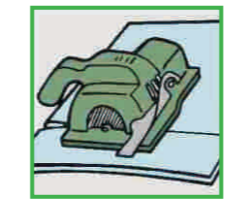
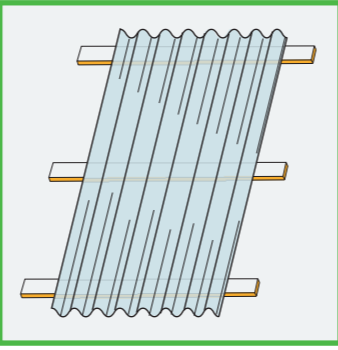

**Řezání:** S deskami zacházejte opatrně, aby při manipulaci nedošlo k jejich poškození. Desky mohou být jedno duše přizpůsobeny požadované délce řezáním ruční nebo elektrickou pilou s jemným ostřím. Nedoporučujeme řezat desky při teplotách nižších než 10°C. Při řezání musí být deska zajištěna, aby nedocházelo k vibracím.

**PODLOŽKA SE ZÁKLOPNOU HLAVOU**  
PROVEDENÍ: čiré  
BALENÍ: 20 ks, 100 ks



**HÁKOVÝ ŠROUB**  
pro přichycení desek k trubkám  
Rozměry: 1", 3/4", 1"



**ALU REFLEXNÍ PÁSKA JEDNOSTRANNĚ LEPÍCÍ**  
pro nalepení na horní líc latí  
ROZMĚRY: 100 mm x 50 mm, 50 mm x 50 mm

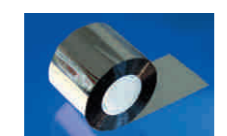

**DISTANČNÍ PODLOŽKA VLNA**  
pro všechny desky i role typu vlna 76/18  
PROVEDENÍ: čirý plast  
BALENÍ: 20 ks, 100 ks



**DISTANČNÍ PODLOŽKA TRAPÉZ**  
pro profil trapéz 70/18 i 76/18  
PROVEDENÍ: čirý plast  
BALENÍ: 20 ks, 100 ks



**DISTANČNÍ PODLOŽKA A5**  
PROVEDENÍ: čirý plast  
BALENÍ: 20 ks, 100 ks



**DISTANČNÍ PODLOŽKA B5**  
PROVEDENÍ: čirý plast  
BALENÍ: 20 ks, 100 ks



**PROFILOVANÁ TĚSNÍCÍ LIŠTA VLNA**  
pro všechny desky i role typu vlna  
TVAR: vlna  
ROZMĚR: 76/18 délka - 760 mm



**PROFILOVANÁ TĚSNÍCÍ LIŠTA TRAPÉZ**  
pro prosvětlovací desky  
TVAR: trapéz 70/18 nebo 76/18  
ROZMĚR: 70/18 nebo 76/18 délka - 760 mm



**SPECIÁLNÍ KÓNICKÝ VRTÁK**  
HSS se stupnicí 1 - 14 mm



**HŘEBENÁČ VLNA 76 x 18**  
PROVEDENÍ: čirý - vhodný pro všechny odstíny desek a rolí  
ROZMĚRY: délka - 900 mm  
šířka - 300 mm



**HŘEBENÁČ TRAPÉZ 70 x 18**  
PROVEDENÍ: čirý - vhodný pouze pro PVC trapéz  
ROZMĚRY: délka - 1090 mm  
šířka - 300 mm

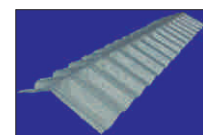

**HŘEBENÁČ ČIRÝ UNIVERZÁLNÍ**  
PROVEDENÍ: průhledné PVC - vhodný na různé typy desek  
ROZMĚRY: délka - 1100 mm  
šířka - 360 mm

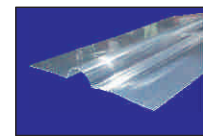

**HŘEBENÁČ PRŮSVITNÝ UNIVERZÁLNÍ**  
PROVEDENÍ: průsvitný PES - vhodný především k prosvětlovacím rolím  
ROZMĚRY: délka - 2000 mm  
šířka - 320 mm



**NAPOJENÍ NA ČELNÍ STĚNU VLNA 76 x 18**  
PROVEDENÍ: čirý - vhodný pro všechny odstíny desek a rolí  
ROZMĚRY: délka - 900 mm, šířka - 350 mm



**NAPOJENÍ NA ČELNÍ STĚNU TRAPÉZ 70 x 18**  
PROVEDENÍ: čirý - vhodný pouze pro PVC trapéz  
ROZMĚRY: délka - 1090 mm, šířka - 350 mm



**STŘEŠNÍ ŠROUB**  
galvanizovaný, vodotěsný, se záklopkou a samotěsnící čepičkou v čirém provedení  
ROZMĚRY: 4,5 x 45 mm  
BALENÍ: 20 ks nebo 100 ks



**STĚNOVÝ ŠROUB**  
pro přichycení desek ke stěnám  
Rozměr: 5,0 x 25 mm  
Balení: 50 ks



**STŘEŠNÍ ŠROUB A5, B8**  
galvanizovaný, vodotěsný, se záklopkou v černém provedení  
ROZMĚRY: 7 x 120 mm  
BALENÍ - 20 ks



**STŘEŠNÍ ŠROUB NEREZ V2A**  
univerzální nerezový šroub se samotěsnící podložkou  
ROZMĚRY: 4,5 x 45 mm  
BALENÍ: 20 ks, 100 ks



## GUTTAGLISS MAKRO



Desky Guttagliss MAKRO i MAKRO CSE jsou vyrobeny z polykarbonátu, což je mimořádně pružný, pevný a nárazuvzdorný materiál. Jsou velmi odolné proti mechanickému poškození a povětrnostním vlivům. Desky snášejí teploty až do 115°C a jsou jednostranně (krupobití) opatřeny UV filtrem.

### VÝHODY

- vysoká pevnost a pružnost
- vynikající požární vlastnosti
- nízká hmotnost, vysoká životnost
- teplotně stálý
- UV - stabilizovaný
- vysoká optická propustnost

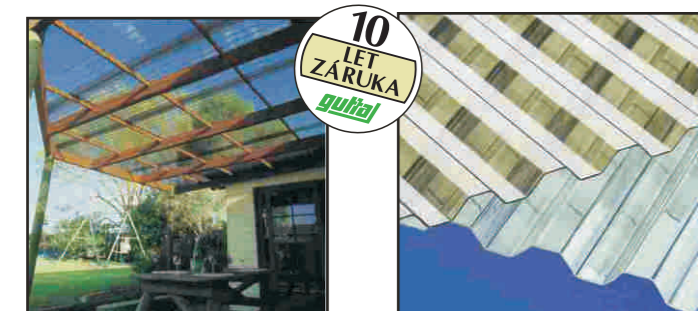

## GUTTAGLISS MAKRO CSE



Desky Guttagliss MAKRO CSE jsou průsvitné s povrchovou strukturou na spodní straně, která způsobuje rozptýlení dopadajícího světla. Desky doporučujeme všude tam, kde je požadováno jemné odstínění od slunce při zachování světelné propustnosti.

### POUŽITÍ

- prosvětlení stěn i střech
- ochranné přístřešky
- pergoly, zahradní přístřešky
- prodejní stánky
- zastřešení bazénů
- přístřešky na parkování

Na desky GUTTAGLISS MAKRO poskytujeme mimořádnou smluvní záruku 10 let na nerozbitnost krupobitím a 10 let na zachování světelné propustnosti.



## GUTTAGLISS PVC



Guttagliss PVC je elastický, hladký a vysoce transparentní materiál, který se vyznačuje snadnou instalací i manipulací. Je dodáván v provedení vlna (sinus) nebo trapéz.

### VÝHODY

- snadná montáž
- nízká hmotnost
- elastický
- vysoce transparentní
- požární odolnost B1

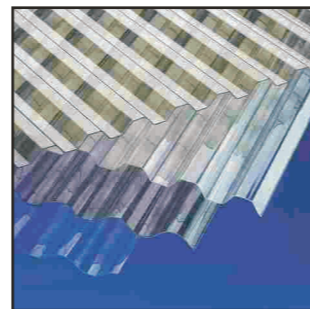

### POUŽITÍ

- ochranné přístřešky
- zemědělské budovy
- průmyslové budovy
- krytí bazénů
- krytí nákupních vozíků
- přístřešky na jízdní kola
- parkovací místa
- zahradní přístřešky
- překážky proti stříkající vodě
- myčky automobilů



## GUTTAGLISS POLYESTER



Polyester (známý též pod názvem sklolaminát) je mimořádně odolný materiál z tepelně vytvrzené polyesterové pryskyřice a nosné výztuže ze skelných vláken.

Použité materiály propůjčují výrobku výborné užitné vlastnosti - zejména vysokou odolnost vůči UV záření a dlouhodobou životnost. U průsvitných desek nedochází ke snížení světelné propustnosti vlivem stárnutí. U vlnkových rolí dochází k vysoké úspoře díky absenci bočního překládání. Rovněž dochází ke zrychlení a zjednodušení montáže. Neprůhledné polyesterové pásy a originální doplňky umožňují vytvoření plnohodnotné neprůsvitné střešní krytiny pro veškeré typy střech.



## GUTTAGLISS POLYESTER



### POUŽITÍ

- prosvětlení stěn i střech
- ochranné přístřešky
- zemědělské budovy
- průmyslové budovy
- prodejní stánky

### VÝHODY

- minimální ztráty překrytím
- velice rychlá montáž
- nízká hmotnost,
- vysoká životnost
- teplotně stálý
- UV - stabilizovaný

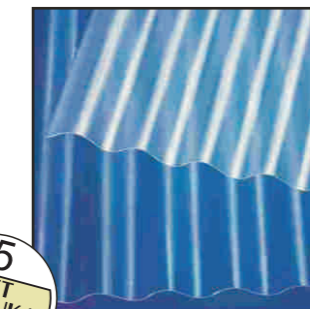

Na polyesterové desky a role poskytujeme záruku 5 let proti poškození kroupami.

## GUTTACRYL WABE



Desky Guttacryl WABE jsou vyráběny z polymetakrylátu (PMMA). Je to nejkvalitnější a nejdražší používaný plast pro prosvětlovací střešní krytiny. Je velice tuhý a odolný vůči extrémním klimatickým podmínkám - například krupobití. Vyznačuje se velmi vysokou životností a zachovává si svou světelnou propustnost. Guttacryl WABE má tloušťku 3 mm a speciální pyramidovou strukturu spodní stranu desky. Tato struktura zajišťuje vysokou světelnost a optimalizuje sluneční záření rovnoměrným rozkladem slunečních paprsků po celé šířce střešní plochy.



### VÝHODY

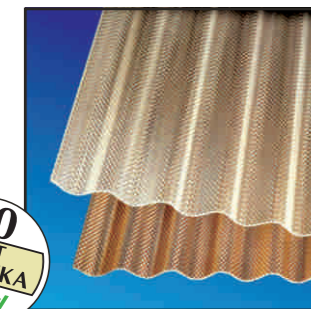

- vysoká odolnost proti extrémním klimatickým podmínkám
- optimální světelnost v interiéru
- teplotně stálý, UV - stabilizovaný
- 10 let záruka







GUTTAGLISS MAKRO - technické údaje	
Profil	 trapéz 76/18
Šířka desky	1,04 m
Délka desky	2,0; 2,5; 3,0; 3,5; 4,0; 6,0 m
Barva	čirá, bronz

GUTTAGLISS MAKRO CSE - technické údaje	
Profil	 trapéz 76/18
Šířka desky	1,06 m
Délka desky	2,0; 2,5; 3,0 m
Barva	čirá, bronz

GUTTAGLISS PVC DESKY - technické údaje			
Profil	 vlna 76/18	 vlna Guttapral 95/31	 trapéz 70/18
Šířka desky	0,9 m	0,95 m	1,09 m
Délka desky	2,0; 2,5; 3,0 m	2,0 m	2,0; 2,5; 3,0 m
Barva	čirá, bronz	čirá, bronz	čirá, bronz, modromléčná

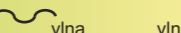
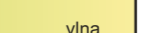
GUTTAGLISS POLYESTER ROLE - technické údaje			
Profil	 vlna 76/18	 vlna 76/18	 vlna 76/18
Šířka role	0,8; 1,0; 1,25; 1,5; 2,0; 2,5; 3,0 m	1,0; 1,5; 2,0; 2,5 m	1,0; 1,5; 2,0 m
Délka role	30 m	30 m	30 m
Barva	čirá	zelená, žlutá, mléčná	neprůhledná bílá, neprůhledná červená

GUTTAGLISS POLYESTER DESKY - technické údaje					
Profil	 vlna guttapral 95/31	 vlna guttanit 76/30	 vlna gutta do it 62/28	 vlna A5 177/51	 vlna B8 130/30
Šířka desky	0,95 m	1,06 m	0,87 m	0,92 m	1,00 m
Délka desky	2,0 m	2,0 m	2,0 m	1,25 m 2,5 m	1,25 m 2,5 m
Barva	průsvitná				

GUTTACRYL WABE DESKY - technické údaje	
Profil	 vlna 76/18
Šířka desky	1,045 m
Délka desky	2,0; 2,5; 3,0
Barva	čirá, bronz