

Guttavordach[®] Vchodové stříšky



Vyrobeno v Německu

gutta[®]

Vchodové stříšky Guttavordach od společnosti Gutta

✓ Vyrobeno v Německu

Naše vchodové stříšky jsou vyráběny v nejvyšší kvalitě v našich výrobních závodech v Anhausenu v německé spolkové zemi Porýní-Falc.

✓ Materiály

Používáme výhradně vysoce kvalitní hliník a nerezovou ocel, společně s elegantně tvarovanými plastovými stěnami a profily, které jsou odolné vůči vlivům počasí. Naše vchodové stříšky jsou samozřejmě naprosto odolné vůči korozi.

✓ Příslušenství

Je možné dodat různé modely bočních stěn, které budou sedět všem typům domů. Jedná se o ideální příslušenství k Vašemu individuálnímu designu.

✓ Barvy

Při našem práškovém lakování používáme pouze ekologické barvy. U každého modelu je uveden seznam dostupných barev. Vchodové stříšky v barvách RAL jsou dostupné za příplatek a mají delší dodací lhůty.

✓ Řada výrobků/záruka

Naše široká nabídka výrobků splní všechna Vaše přání. Na všechny vyobrazené výrobky poskytneme záruku v délce min. 5 let.

✓ Snadná instalace

Veškeré montážní příslušenství pro pevné fasády je přiloženo v dodávce. Podrobný návod umožňuje snadnou instalaci.

✓ Design

Propracované tvary, které sednou každému stylu i Vašemu individuálnímu vkusu. Inteligentní řešení pro každou stavbu. Naše nové vchodové stříšky nabízejí ideální kombinaci funkčnosti a designu.

✓ Rozměry

Téměř všechny modely jsou dostupné ve dvou nejoblíbenějších běžných velikostech (160 cm a 200 cm). Jsou vhodné pro téměř všechny typy vstupních dveří. Upozorňujeme, že uváděné rozměry jsou přibližné.

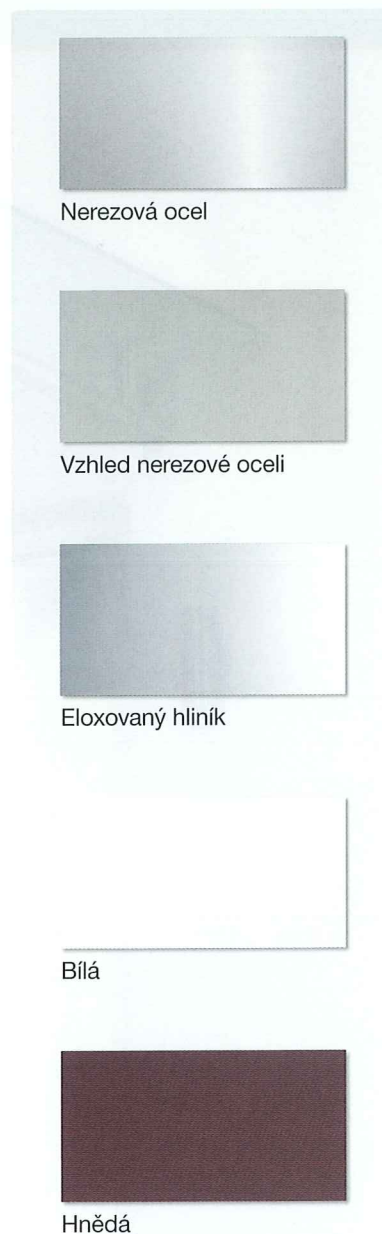

Vchodové stříšky s technologií LED

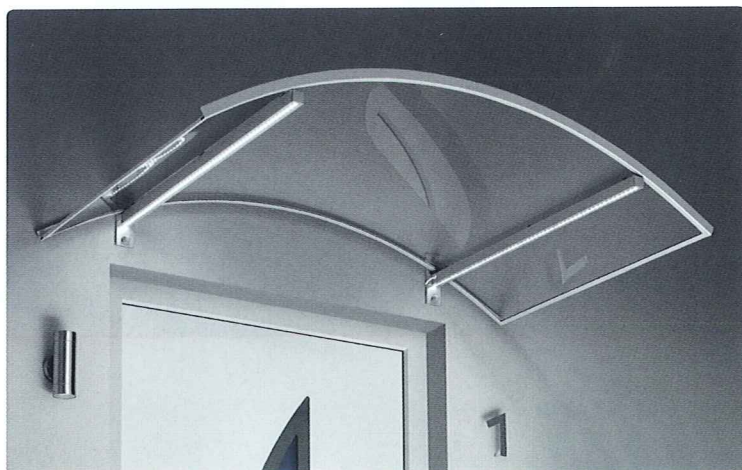

I po setmění je u Vašich vstupních dveří zapotřebí světlo. Je mnohem lepší vyměnit žárovky, které spotřebovávají mnoho energie za LED světla, které poskytují srovnatelný výsledek s využitím významně menšího množství energie.

Společnost Gutta uvedená LED světla nyní zabudovala do vchodové stříšky. S celkovou spotřebou 2 - 6 Wattů (v závislosti na vlastnostech) a světelným výkonem přibližně 300 lumenů, potřebují tato světla pouze zlomek energie oproti běžným žárovkám, a proto přispívají k ochraně životního prostředí a Vám pomáhají šetřit peníze.

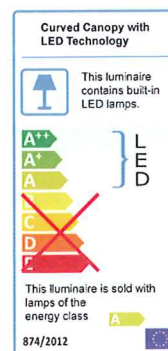



Guttavordach HD
z nerezové oceli
Strana 4



Guttavordach LED
Technik P
Strana 5



Guttavordach
PT Secco
Strana 6



Guttavordach
PT/ET KOMBI
Strana 7



Guttavordach
PT/L | PT/XL
Strana 8-11



Guttavordach PT/G
Strana 12



Guttavordach PT/GR
Strana 13



Guttavordach NM
Strana 14



Guttavordach NO
Strana 15



Guttavordach LED
Technik O
Strana 16



Guttavordach
BV Secco
Strana 17



Guttavordach OV/B
Strana 18



Guttavordach BV/B
Strana 19



Guttavordach GV/T
Strana 20



Guttavordach PROMO
Strana 21

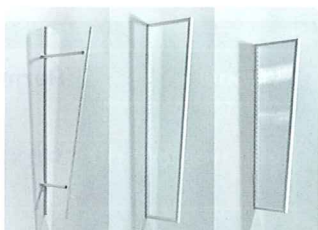

Boční stěny /
Příslušenství
Strana 22 - 23

Guttavordach HD



Podpůrné konzole
z nerezové oceli



Výplň z čirého
laminátového skla



Otestována pro zatížení
sněhem 75 kg/m²



Včetně veškerých
doplňků

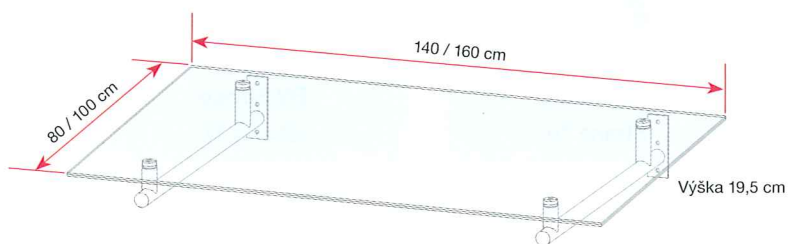

Výrobek	Rozměry (ŠxHxV)	Rám	Výplň	Hmotnost	Č. položky
Guttavordach HD	140 x 80 x 19,5 cm	nerezová ocel	8 mm, čirá	34 kg	7200106
Guttavordach HD	160 x 100 x 19,5 cm	nerezová ocel	10 mm, čirá	54 kg	7200103

Guttavordach LED Technik P

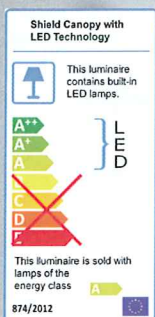

Technologie LED:
Ekologická
a úsporná



Hliníkové podpůrné konzole
a rám s okapem



Výplň z čirého akrylového
skla



Otestována pro zatížení
sněhem 75 kg/m²



Včetně veškerých
doplňků



Transformátor LED 230V/12V
Délka každého kabelu
podpůrné konzole k trans-
formátoru je přibližně 3 m



- 2 LED proužky 4,5 W
- Svítivost přibližně 300 lm
- Barevné spektrum 4.000 k

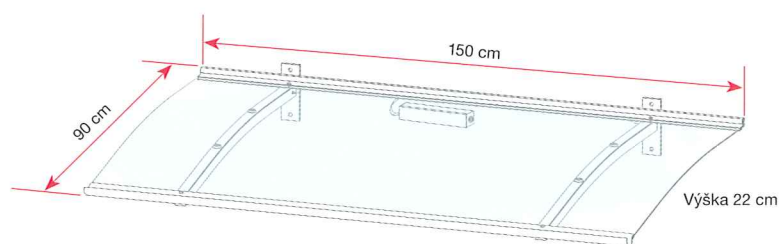

Výrobek	Rozměry (ŠxHxV)	Barva rámu	Výplň	Hmotnost	Č. položky
Guttavordach LED Technik P	150 x 90 x 22 cm	bílá	3 mm, čirá	9,5 kg	7200203
	150 x 90 x 22 cm	vzhled nerezové oceli	3 mm, čirá	9,5 kg	7200233

Guttavordach PT Secco



Podpůrné konzole z práškově lakovaného hliníku



Výplň z čirého polykarbonátu s okapem



Otestována pro zatížení sněhem 75 kg/m²



Včetně veškerých doplňků

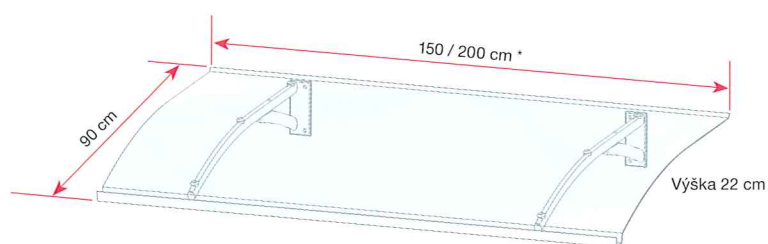

* u šířky 200 cm jsou 3 podpůrné konzoly

Výrobek	Rozměry (ŠxHxV)	Barva rámu	Výplň	Hmotnost	Č. položky
Guttavordach PT Secco	150 x 90 x 22 cm	vzhled nerezové oceli	3 mm, čirá	12 kg	7200303
Guttavordach PT Secco	200 x 90 x 22 cm	vzhled nerezové oceli	3 mm, čirá	16 kg	7200306

Guttavordach PT/ET Kombi



Podpůrné konzole z nerezové oceli, okap a přípojka ke stěně z eloxovaného hliníku



Výplň z čirého akrylového skla



Otestována pro zatížení sněhem 75 kg/m²



Včetně veškerých doplňků



Vhodná boční stěna: PT/ET (strana 22)



Rozměry přesně uzpůsobené přání zákazníka až do max. 300 cm - na vyžádání



Volitelné příslušenství:
Přípojovací sada pro dvě nebo více vchodových stříšek (strana 23)

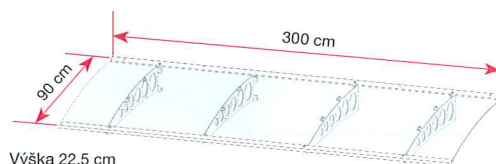
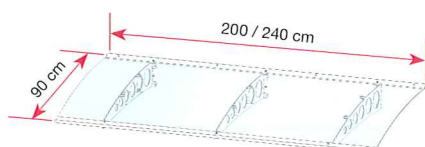
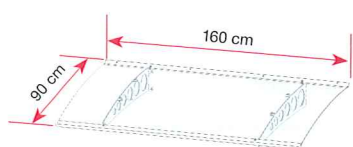

Výška 22,5 cm

Výrobek	Rozměry (ŠxHxV)	Barva rámu	Výplň	Hmotnost	Č. položky
PT/ET Kombi	160 x 90 x 22,5 cm	nerezová ocel / stříbrná	4 mm, čirá	15 kg	7200403
PT/ET Kombi	200 x 90 x 22,5 cm	nerezová ocel / stříbrná	4 mm, čirá	20 kg	7200406
PT/ET Kombi	240 x 90 x 22,5 cm	nerezová ocel / stříbrná	4 mm, čirá	24 kg	7200409
PT/ET Kombi	300 x 90 x 22,5 cm	nerezová ocel / stříbrná	4 mm, čirá	28 kg	7200412

Guttavordach PT/L | PT/XL



Rám z nerezové oceli, mat nebo práškově lakované s vestavěným okapem



Výplň z akrylového průsvitného skla, saténově bílá, saténově modrá nebo saténově zelená



Otestována pro zatížení sněhem 75 kg/m²



Včetně veškerých doplňků



Vhodné boční stěny: PT/L | PT/XL (strana 22)

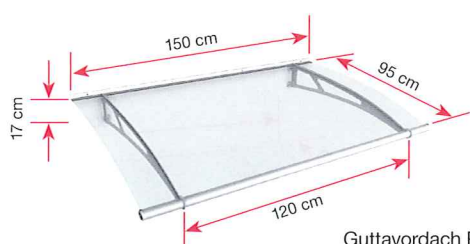

Guttavordach PT/L(W) 150

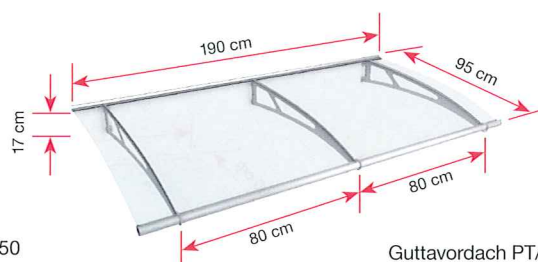

Guttavordach PT/L(W) 190

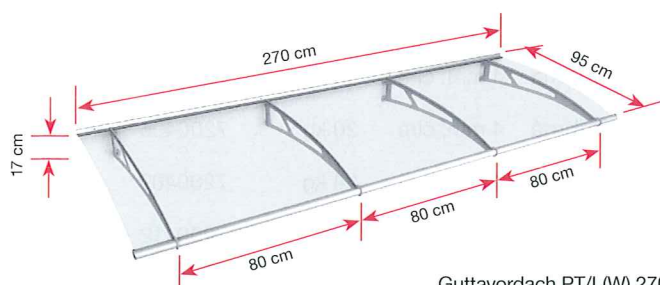

Guttavordach PT/L(W) 270

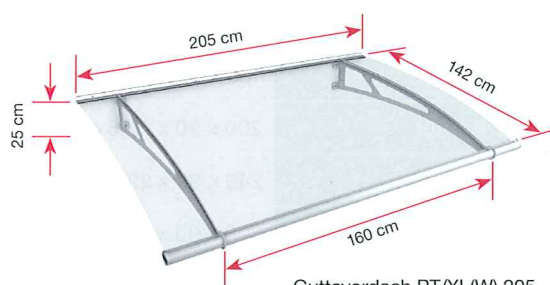

Guttavordach PT/XL(W) 205

Guttavordach PT/L | PT/XL

Barvy výplně



čirá



saténově bílá

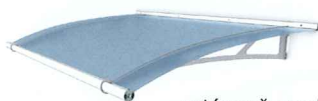

saténově modrá



saténově zelená

Výrobek	Rozměry (ŠxHxV)	Barva rámu	Výplň	Hmotnost	Č. položky
Guttavordach PT/L	150 x 95 x 17 cm	nerezová ocel	4 mm, čirá	18 kg	7311103
		nerezová ocel	4 mm, saténově bílá	18 kg	7311106
		nerezová ocel	4 mm, saténově modrá	18 kg	7311109
		nerezová ocel	4 mm, saténově zelená	18 kg	7311112
		bílá	4 mm, čirá	18 kg	7311153
		bílá	4 mm, saténově bílá	18 kg	7311156
		bílá	4 mm, saténově modrá	18 kg	7311159
		bílá	4 mm, saténově zelená	18 kg	7311162
Guttavordach PT/L	190 x 95 x 17 cm	nerezová ocel	4 mm, čirá	20 kg	7311203
		nerezová ocel	4 mm, saténově bílá	20 kg	7311206
		nerezová ocel	4 mm, saténově modrá	20 kg	7311209
		nerezová ocel	4 mm, saténově zelená	20 kg	7311212
		bílá	4 mm, čirá	20 kg	7311253
		bílá	4 mm, saténově bílá	20 kg	7311256
		bílá	4 mm, saténově modrá	20 kg	7311259
		bílá	4 mm, saténově zelená	20 kg	7311262
Guttavordach PT/L	270 x 95 x 17 cm	nerezová ocel	4 mm, čirá	29 kg	7311303
		nerezová ocel	4 mm, saténově bílá	29 kg	7311306
		nerezová ocel	4 mm, saténově modrá	29 kg	7311309
		nerezová ocel	4 mm, saténově zelená	29 kg	7311312
		bílá	4 mm, čirá	29 kg	7311353
		bílá	4 mm, saténově bílá	29 kg	7311356
		bílá	4 mm, saténově modrá	29 kg	7311359
		bílá	4 mm, saténově zelená	29 kg	7311362
Guttavordach PT/XL	205 x 142 x 25 cm	nerezová ocel	6 mm, čirá	42 kg	7311403
		nerezová ocel	6 mm, saténově bílá	42 kg	7311406
		nerezová ocel	6 mm, saténově modrá	42 kg	7311409
		nerezová ocel	6 mm, saténově zelená	42 kg	7311412
		bílá	6 mm, čirá	42 kg	7311453
		bílá	6 mm, saténově bílá	42 kg	7311456
		bílá	6 mm, saténově modrá	42 kg	7311459
		bílá	6 mm, saténově zelená	42 kg	7311462

Guttavordach PT/L Modular | PT/XL Modulo



Rám z nerezové oceli, mat nebo práškově lakované s vestavěným okapem



Výplň z akrylového čirého skla, saténově bílá, saténově modrá nebo saténově zelená



Otestována pro zatížení sněhem 75 kg/m²



Včetně veškerých doplňků



Vhodné boční stěny: PT/L | PT/XL (strana 22)

Princip fungování

Modulární půlkulatá vchodová stříška se přizpůsobí šířkou a hloubkou Vaším potřebám.

Základní balení modulárního systému vchodových stříšek (součásti AL a AR) představuje základní model. Vchodovou stříšku lze upravit podle Vašeho konkrétního použití pomocí rozšiřovacích modulů* (součást B).

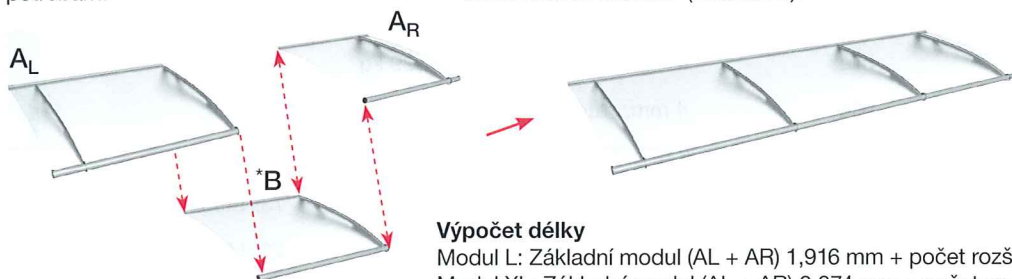

Výpočet délky

Modul L: Základní modul (AL + AR) 1,916 mm + počet rozšiřovacích modulů (W) x 816 mm

Modul XL: Základní modul (AL + AR) 2 874 mm + počet rozšiřovacích modulů (W) x 1 218 mm

Důležité: Rozšiřovací modul je možné použít pouze ve spojení se základním modulem.

Finální odvod vody:

Potřebný odvod vody uzpůsobte Vaším potřebám.

Přípojky přiložené ke standardnímu modulu bez žlabu pro odvod vody, zachytí déšť a nechají jej stéci po stěnové konzoli. Přípojky u volitelného modulu se žlabem odvádějí vodu pouze na konec vchodové stříšky.

Přípojka modulu se žlabem pro odvod vody

Výrobek	Č. položky
Verze PT/L, 95 cm hloubka	7313906
Verze PT/XL, 142 cm hloubka	7313903

Guttavordach PT/L Modular | PT/XL Modular

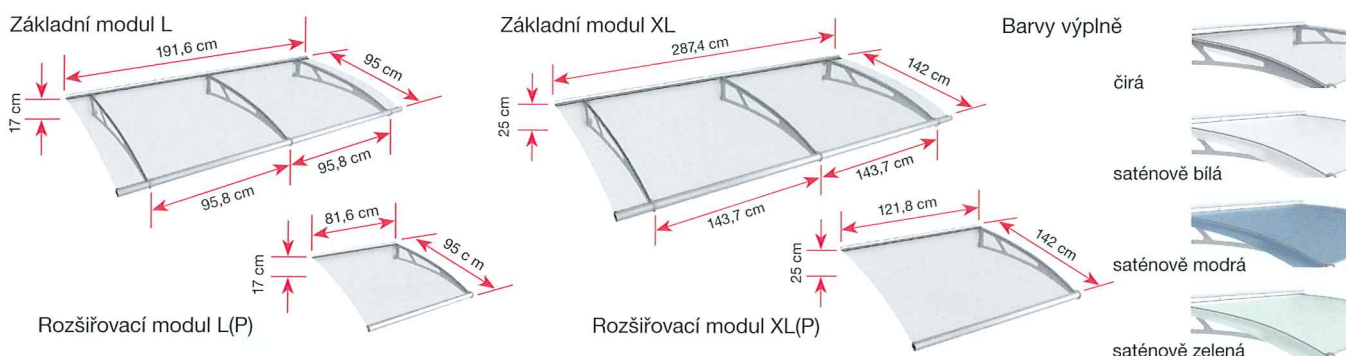

Výrobek	Rozměry (ŠxHxV)	Barva rámu	Výplň	Hmotnost	Č. položky
Základní modul L	191,6 x 95 x 17 cm	nerezová ocel	4 mm, čirá	20 kg	7312103
		nerezová ocel	4 mm, saténově bílá	20 kg	7312106
		nerezová ocel	4 mm, saténově modrá	20 kg	7312109
		nerezová ocel	4 mm, saténově zelená	20 kg	7312112
		bílá	4 mm, čirá	20 kg	7312153
		bílá	4 mm, saténově bílá	20 kg	7312156
		bílá	4 mm, saténově modrá	20 kg	7312159
		bílá	4 mm, saténově zelená	20 kg	7312162
Rozšiřovací modul L (P)	81,6 x 95 x 17 cm	nerezová ocel	4 mm, čirá	10 kg	7312203
		nerezová ocel	4 mm, saténově bílá	10 kg	7312206
		nerezová ocel	4 mm, saténově modrá	10 kg	7312209
		nerezová ocel	4 mm, saténově zelená	10 kg	7312212
		bílá	4 mm, čirá	10 kg	7312253
		bílá	4 mm, saténově bílá	10 kg	7312256
		bílá	4 mm, saténově modrá	10 kg	7312259
Základní modul XL	287,4 x 142 x 25 cm	nerezová ocel	6 mm, čirá	48 kg	7312303
		nerezová ocel	6 mm, saténově bílá	48 kg	7312306
		nerezová ocel	6 mm, saténově modrá	48 kg	7312309
		nerezová ocel	6 mm, saténově zelená	48 kg	7312312
		bílá	6 mm, čirá	48 kg	7312353
		bílá	6 mm, saténově bílá	48 kg	7312356
		bílá	6 mm, saténově modrá	48 kg	7312359
		bílá	6 mm, saténově zelená	48 kg	7312362
Rozšiřovací modul XL (P)	121,8 x 142 x 25 cm	nerezová ocel	6 mm, čirá	25 kg	7312403
		nerezová ocel	6 mm, saténově bílá	25 kg	7312406
		nerezová ocel	6 mm, saténově modrá	25 kg	7312409
		nerezová ocel	6 mm, saténově zelená	25 kg	7312412
		bílá	6 mm, čirá	25 kg	7312453
		bílá	6 mm, saténově bílá	25 kg	7312456
		bílá	6 mm, saténově modrá	25 kg	7312459
		bílá	6 mm, saténově zelená	25 kg	7312462

Guttavordach PT/G Kombi



Podpůrné konzole, okap a přípojka ke stěně z práškově lakovaného hliníku



Výplň z čírého akrylového skla



Otestována pro zatížení sněhem 75 kg/m²



Včetně všech doplňků a okapů



Vhodné boční stěny: PT/GR (strana 22)



Volitelné příslušenství: Spojovací sada pro dvě nebo více vchodových stříšek (strana 23)

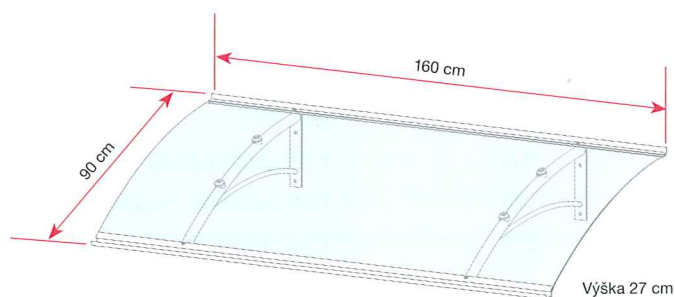

Výrobek	Rozměry (ŠxHxD)	Barva rámu	Výplň	Hmotnost	Číslo pol.
Guttavordach PT/G Kombi	160 x 90 x 27 cm	vzhled nerezové oceli	4 mm, čirá	15 kg	7200503



Podpůrné konzole, okap a přípojka ke stěně z práškově lakovaného hliníku



Výplň z čirého akrylového skla



Otestována pro zatížení sněhem 75 kg/m²



Včetně všech doplňků a okapů



Vhodné boční stěny: PT/GR (strana 22)



Volitelné příslušenství: Spojovací sada pro dvě nebo více vchodových stříšek (strana 23)

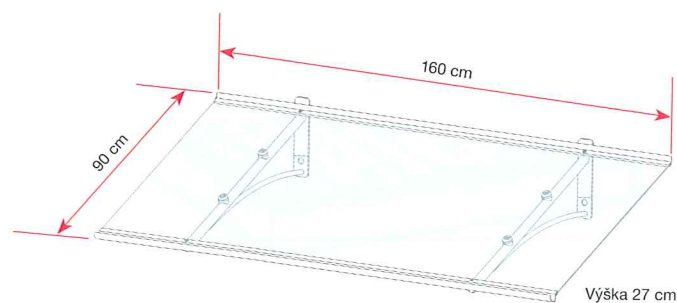

Výška 27 cm

Výrobek	Rozměry (ŠxHxD)	Barva rámu	Výplň	Hmotnost	Číslo pol.
Guttavordach PT/GR Kombi	160 x 90 x 27 cm	vzhled nerezové oceli	4 mm, čirá	15 kg	7200533

Guttavordach NM



Rám z práškově lakovaného hliníku



Bílá plastová spodní plocha (spodní kryt)



Otestována pro zatížení sněhem 75 kg/m²



Včetně veškerých doplňků



Vhodné boční stěny: B1 akrylová, B1 komůrkový polykarbonát B2 komůrkový polykarbonát (strana 22)



Barvy RAL jsou dostupné na vyžádání. Plastové součásti zůstanou bílé

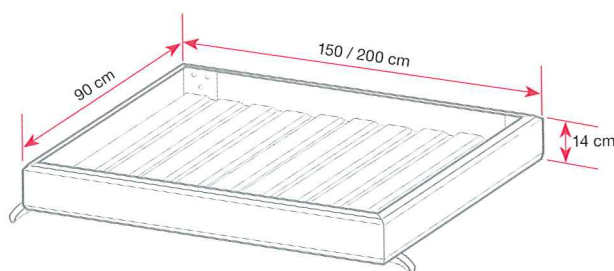

Výrobek	Rozměry (ŠxHxD)	Barva rámu	Výplň	Hmotnost	Číslo pol.
Guttavordach NM	150 x 90 x 14 cm	bílá	bílá	14 kg	7210703
Guttavordach NM	200 x 90 x 14 cm	bílá	bílá	16 kg	7210706

Guttavordach NO



Profily z práškově lakovaného hliníku



Výplň z polykarbonátové dvojité boční stěny



Otestována pro zatížení sněhem 75 kg/m²



Včetně všech doplňků a okapů pro obě strany



Vhodné boční stěny: B1 komůrkový polykarbonát nebo B2 komůrkový polykarbonát (strana 22)

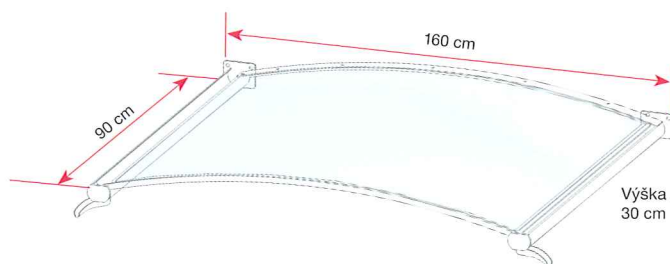

Výrobek	Rozměry (ŠxHxD)	Barva rámu	Výplň	Hmotnost	Číslo pol.
Guttavordach NO	160 x 90 x 30 cm	bílá	6 mm, čirá	20 kg	7210103
	160 x 90 x 30 cm	vzhled nerezové oceli	6 mm, čirá	20 kg	7210133
Guttavordach NO	160 x 90 x 30 cm	bílá	6 mm, bronz	20 kg	7210106
	160 x 90 x 30 cm	bronzová	6 mm, bronz	20 kg	7210153

Guttavordach LED Technik O



Hliníkové podpůrné konzoly



Výplň z polykarbonátu



Otestována pro zatížení sněhem 75 kg/m²



Včetně veškerých doplňků



Transformátor LED 230 V/12 V
Délka každého kabelu podpůrné konzole k transformátoru je přibližně 3 m



2 LED proužky 4,5 W
Svítivost přibližně 300 lm
Barevné spektrum 4.000 k

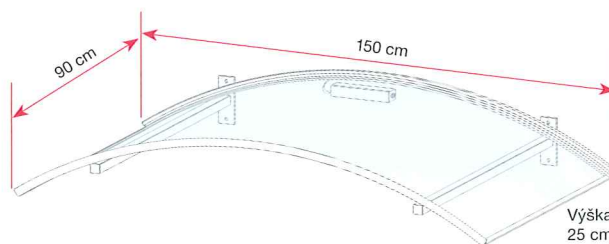

Výška 25 cm

Výrobek	Rozměry (ŠxHxD)	Barva rámu	Výplň	Hmotnost	Číslo pol.
Guttavordach LED Technik O	150 x 90 x 25 cm	bílá	3 mm, čirá	9,5 kg	7210203
	150 x 90 x 25 cm	vzhled nerezové oceli	3 mm, čirá	9,5 kg	7210233

Guttavordach BV Secco



Podpůrné konzole z práškově lakovaného hliníku



Výplň z čirého polykarbonátu s vestavěným okapem



Otestována pro zatížení sněhem 75 kg/m²



Včetně veškerých doplňků

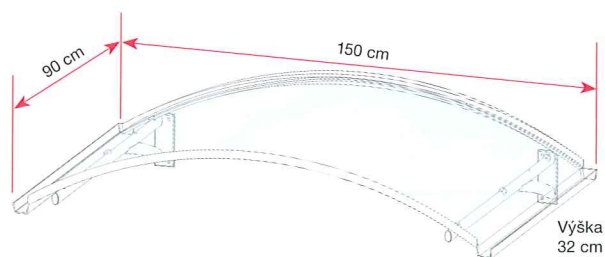

Výška
32 cm

Výrobek	Rozměry (ŠxHxD)	Barva rámu	Výplň	Hmotnost	Číslo pol.
Guttavordach BV Secco	150 x 90 x 32 cm	vzhled nerezové oceli	3 mm, čirá	12 kg	7210303

Guttavordach OV/B



Podpůrná konstrukce a okapy z bílého práškově lakovaného hliníku



Výplň z čirého akrylového skla



Otestována pro zatížení sněhem 75 kg/m²



Včetně všech doplňků a okapů pro obě strany



Vhodné boční stěny: B1 akrylová, B1 komůrkový polykarbonát B2 komůrkový polykarbonát (strana 22)

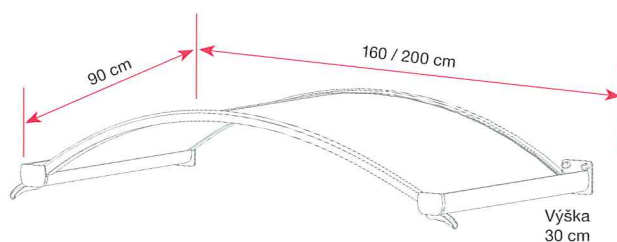

Výška
30 cm

Výrobek	Rozměry (ŠxHxD)	Barva rámu	Výplň	Hmotnost	Číslo pol.
Guttavordach OV/B	160 x 90 x 30 cm	bílá	4 mm, bílá neprůhledná	13 kg	7210503
Guttavordach OV/B	200 x 90 x 30 cm	bílá	4 mm, bílá neprůhledná	16 kg	7210506

Guttavordach BV/B



Profily a okapy z práškově lakovaného hliníku



Výplň z čirého akrylového skla



Otestována pro zatížení sněhem 75 kg/m²



Včetně všech doplňků a okapů pro obě strany



Vhodná boční stěna: B1 akrylová (strana 22)

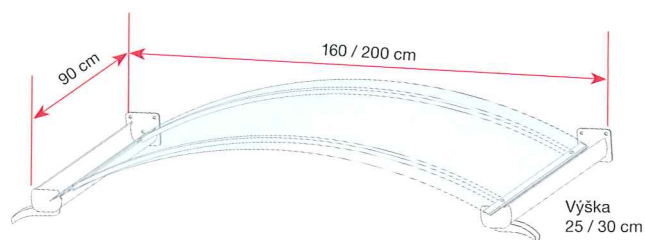

Výrobek	Rozměry (ŠxHxD)	Barva rámu	Výplň	Hmotnost	Číslo pol.
Guttavordach BV/B	160 x 90 x 25 cm	bílá	4 mm, čirá	17 kg	7210403
Guttavordach BV/B	160 x 90 x 25 cm	vzhled nerezové oceli	4 mm, čirá	17 kg	7210433
Guttavordach BV/B	200 x 90 x 30 cm	bílá	4 mm, čirá	20 kg	7210406
Guttavordach BV/B	200 x 90 x 30 cm	vzhled nerezové oceli	4 mm, čirá	20 kg	7210436

Guttavordach GV/T



Podpůrná konstrukce a okapy z bílého práškově lakovaného hliníku



Výplň z čirého polykarbonátu



Otestována pro zatížení sněhem 75 kg/m²



Včetně všech doplňků a okapů pro obě strany



Vhodná boční stěna: B1 akrylová (strana 22)

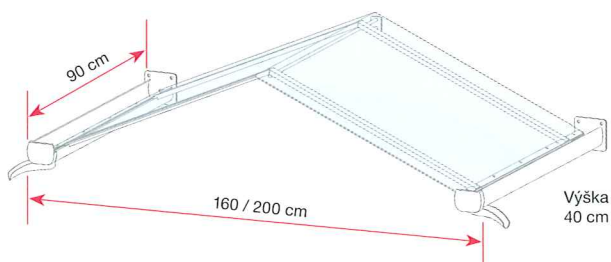

Výška 40 cm

Výrobek	Rozměry (ŠxHxD)	Barva rámu	Výplň	Hmotnost	Číslo pol.
Guttavordach GV/T	160 x 90 x 40 cm	bílá	4 mm, čirá	19 kg	7210603
	160 x 90 x 40 cm	vzhled nerezové oceli	4 mm, čirá	19 kg	7210633
Guttavordach GV/T	200 x 90 x 40 cm	bílá	4 mm, čirá	22 kg	7210606
	200 x 90 x 40 cm	vzhled nerezové oceli	4 mm, čirá	22 kg	7210636

Guttavordach PROMO

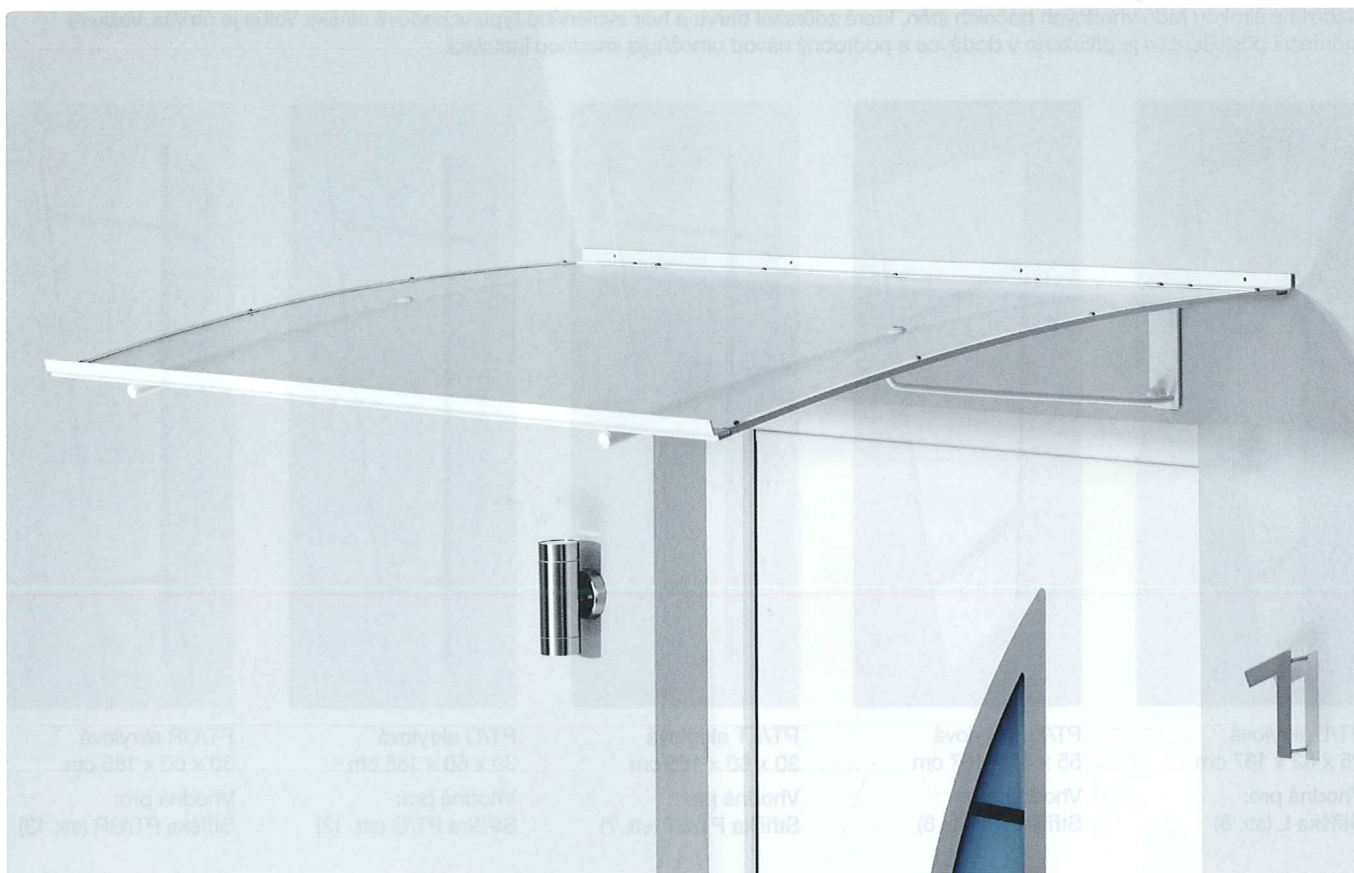

Profily z práškově lakovaného hliníku



Výplň z komůrkového polykarbonátu



Včetně všech doplňků

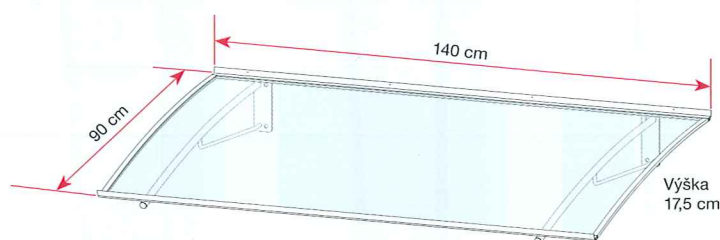

Výrobek	Rozměry (ŠxHxD)	Barva rámu	Výplň	Hmotnost	Číslo pol.
Guttavordach PROMO	140 x 90 x 17,5 cm	bílá	4 mm, čirá	7 kg	7200703

Boční stěny / Příslušenství

Nabízíme širokou řadu vhodných bočních stěn, které zdůrazní barvu a tvar zvoleného typu vchodové stříšky. Volba je na Vás. Veškeré montážní příslušenství je přiloženo v dodávce a podrobný návod umožňuje snadnou instalaci.

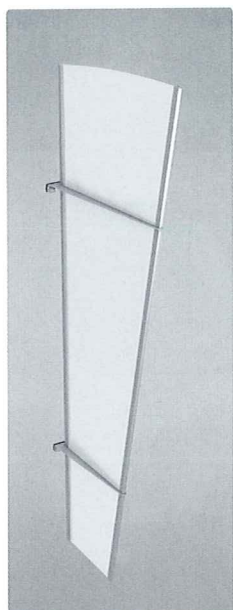

PT/L akrylová
25 x 62 x 167 cm
Vhodná pro:
Stříška L (str. 8)

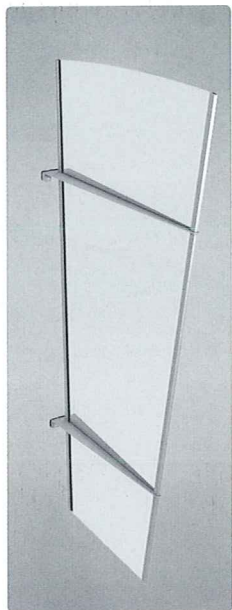

PT/XL akrylová
55 x 85 x 167 cm
Vhodná pro:
Stříška XL (str. 8)

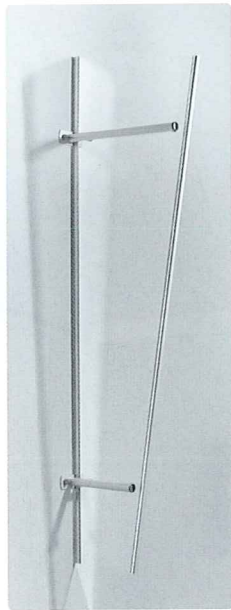

PT/ET akrylová
30 x 60 x 185 cm
Vhodná pro:
Stříška PT/ET (str. 7)

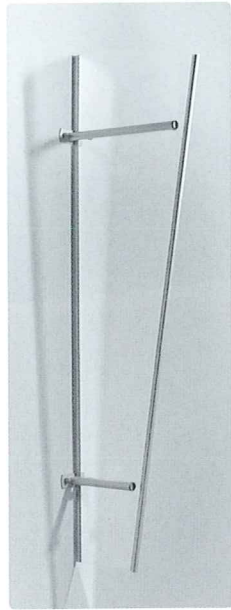

PT/G akrylová
30 x 60 x 185 cm
Vhodná pro:
Stříška PT/G (str. 12)

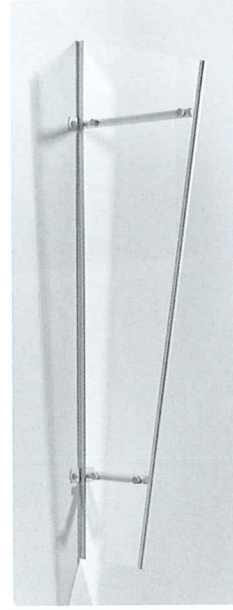

PT/GR akrylová
30 x 60 x 185 cm
Vhodná pro:
Stříška PT/GR (str. 13)



B1 akrylová
45 x 60 x 200 cm
Vhodná pro:
Stříška NM (str. 14)
Stříška OV/B (str. 18)
Stříška BV/B (str. 19)
Stříška GV/T (str. 20)



B1 dvoustěnná deska
45 x 60 x 200 cm
Vhodná pro:
Stříška NM (str. 14)
Stříška NO (str. 15)
Stříška OV/B (str. 18)



B1 dvoustěnná deska
45 x 60 x 200 cm
Vhodná pro:
Stříška NO (str. 15)



B2 dvoustěnná deska
45 x 60 x 175 cm
Vhodná pro:
Stříška NM (str. 14)
Stříška NO (str. 15)
Stříška OV/B (str. 18)



B2 dvoustěnná deska
45 x 60 x 175 cm
Vhodná pro:
Stříška NO (str. 15)

Boční stěny / Příslušenství

Boční stěna	Rozměry (ŠxHxD)	Materiál desky	Barva rámu	Číslo pol.
PT/L akrylová	32 x 62 x 167 cm	čirý akrylát	nerezová ocel	7313103
	32 x 62 x 167 cm	saténově bílý akrylát	nerezová ocel	7313106
	32 x 62 x 167 cm	saténově modrý akrylát	nerezová ocel	7313109
	32 x 62 x 167 cm	saténově zelený akrylát	nerezová ocel	7313112
	32 x 62 x 167 cm	čirý akrylát	bílá	7313153
	32 x 62 x 167 cm	saténově bílý akrylát	bílá	7313156
	32 x 62 x 167 cm	saténově modrý akrylát	bílá	7313159
	32 x 62 x 167 cm	saténově zelený akrylát	bílá	7313162
PT/XL akrylová	55 x 85 x 167 cm	čirý akrylát	nerezová ocel	7313203
	55 x 85 x 167 cm	saténově bílý akrylát	nerezová ocel	7313206
	55 x 85 x 167 cm	saténově modrý akrylát	nerezová ocel	7313209
	55 x 85 x 167 cm	saténově zelený akrylát	nerezová ocel	7313212
	55 x 85 x 167 cm	čirý akrylát	bílá	7313253
	55 x 85 x 167 cm	saténově bílý akrylát	bílá	7313256
	55 x 85 x 167 cm	saténově modrý akrylát	bílá	7313259
	55 x 85 x 167 cm	saténově zelený akrylát	bílá	7313262
PT/ET akrylová	30 x 60 x 185 cm	čirý akrylát	stříbrná eloxovaná	7220103
PT/G akrylová	30 x 60 x 185 cm	čirý akrylát	vzhled nerezové oceli	7220189
PT/GR akrylová	30 x 60 x 185 cm	čirý akrylát	vzhled nerezové oceli	7220192
B1 akrylová	45 x 60 x 200 cm	čirý akrylát	bílá	7220145
	45 x 60 x 200 cm	čirý akrylát	vzhled nerezové oceli	7220195
B1 dvoustěnná deska	45 x 60 x 200 cm	dvoustěnná deska čirá	bílá	7220133
	45 x 60 x 200 cm	dvoustěnná deska čirá	vzhled nerezové oceli	7220183
	45 x 60 x 200 cm	dvoustěnná deska bronz	bílá	7220136
	45 x 60 x 200 cm	dvoustěnná deska bronz	brown	7220163
B2 dvoustěnná deska	45 x 60 x 175 cm	dvoustěnná deska čirá	bílá	7220139
	45 x 60 x 175 cm	dvoustěnná deska čirá	nerezová ocel effect	7220186
	45 x 60 x 175 cm	dvoustěnná deska bronz	bílá	7220142
	45 x 60 x 175 cm	dvoustěnná deska bronz	hnědá	7220166

Spojovací sada pro vchodové stříšky

Tato sada umožňuje přímo a jednoduše zapojit dvě a více vchodových stříšek.

Určeno pro: PT/G, PT/GR, PT/ET

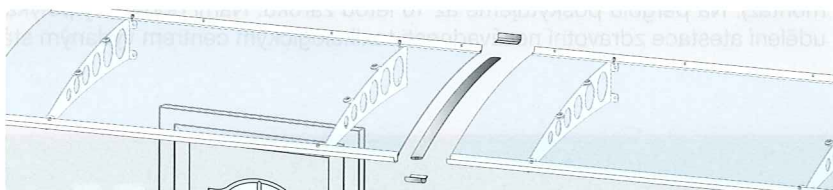

Spojovací sada pro stříšky

vzhled nerezové oceli	7200903
stříbrná eloxovaná	7200906

Vyberte si z našich dalších produktů:

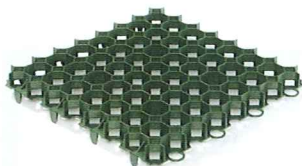

Guttagarden

Plastové zatravnovací tvárnice vhodné pro zpevnění svahů, příjezdových cest, parkovišť a veřejných ploch.



Guttadrytek

Ztracené bednění z HDPE umožňující trvalé odvětrání vlhkosti a radonu z podkladové konstrukce - vhodné pro snadné vedení sítí. Moderní řešení podlah v novostavbách, ale i efektivní řešení při rekonstrukcích ve starších objektech.

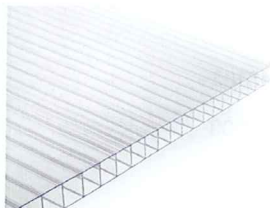

Guttagliss DUAL

Komůrkové desky z polykarbonátu jsou ideálním řešením pro zateplené prosklení střech a stěn s širokým uplatněním ve všech oblastech staveb pro bydlení i průmysl. Velmi odolné, lehké a UV stabilní.



Guttagliss prosvětlovací trapézové desky z polykarbonátu

Trapézové desky, které naleznete v naší nabídce, rozlišujeme podle použitého materiálu na polykarbonátové a polyvinylchloridové. Tyto desky jsou primárně určeny k zastřešení pergol, přístřešků a komerčních hal. Záleží pak na preferencích každého zákazníka jaký typ materiálu, desky zvolí. Zda upřednostní vysoce odolnou krytinu z polykarbonátu, nebo alternativu v podobě lehkých a elastických trapézových desek z PVC.



Zahradní skleník z polykarbonátu Gardentec Classic

Velice odolný obloukový zahradní skleník, který osloví každého zahrádkáře svými rozměry a technickým provedením. Tento skleník je vyroben z žárově pozinkovaného plechu o síle 1 mm a šířkou profilu 78 mm. Je osazený kvalitním polykarbonátovým pláštěm Guttagliss DUAL BOX. Další specialitou tohoto skleníku je silný 10 cm vysoký základový bezúdržbový profil, který zajišťuje svou stabilitu konstrukce a nevyžaduje se nutnost stavby základů. Odolnost proti zátěži až 130 kg/m². Zasklení je tvořeno čirým dutinkovým (komůrkovým) polykarbonátem o tloušťce 4 nebo 6 mm s UV ochranou, který má zvýšené tepelně izolační vlastnosti, oproti běžně prodávaným skleníkům. Námí dodávaný polykarbonát splňuje veškeré podmínky pro udělení

atestace zdravotní nezávadnosti toxikologickým centrem vydaným státním zdravotním ústavem. Můžete si tak bez obav o své zdraví nerušeně pěstovat zeleninu.



Hliníková pergola Terrassendach Original

Kompletní řešení pergoly Gutta ve třech délkových variantách. Pergola je vyrobena z vysoce odolných hliníkových dutých profilů opatřené antikorozním nástřikem v bílé nebo antracitové barvě. Je tak vysoce odolná vůči rezavění, plísni či mechům. Při instalaci máte možnost variabilního nastavení sklonu střechy. Lze také použít jako přístřešek pro auto (carport). Zastřešení je tvořeno čirým dutinkovým (komůrkovým) polykarbonátem o tloušťce 10 mm s UV ochranou. Hliníková pergola Terrassendach Original je oproti jiným výrobčům, kteří obvykle nabízejí 6 mm polykarbonátové desky mnohem odolnější vůči kroupám. Polykarbonátové panely jsou již z výroby opatřeny klipy, kterými se jednoduše přicvaknou do hliníkového profilu (velmi jednoduchá

montáž). Na pergolu poskytujeme až 10 letou záruku. Námí dodávaný polykarbonát navíc splňuje veškeré podmínky pro udělení atestace zdravotní nezávadnosti toxikologickým centrem vydaným státním zdravotním ústavem.

gutta®