

ERGO

Vše dobré pro Střechu



**KATALOG PRODUKTŮ
PLATNÝ OD**

2022



Aktuální ceny na www.ergo-strecha.cz

Vzorník barev protisněhových háků - pomocník při výběru -

HG RAL 7030
Světle šedá

RB RAL 8015
Červenohnědá

DG RAL 7043
Tmavě šedá

ZR RAL cca 8023
Cihlově červená

AZ RAL 7021
Antracit / Černá engoba

KB RAL 8004
Červená engoba / Měděná engoba

TS RAL 9005
Amadeus černá / Břidlicově černá glazura

WR RAL 3007
Amadeus červená / Kaštanově hnědá glazura

DB RAL 8014
Tmavě hnědá / Hnědá engoba



Telefon 384 724 580
Mobil 602 662 007

Mail ergocz@ergocz.eu
Web www.ergo-strecha.cz

CENY

Aktuální katalogové ceny naleznete na www.ergo-strecha.cz.

DODÁNÍ ZBOŽÍ

Prodávající dodává zboží, které bylo písemně objednáno do 14 hodin, obvykle druhý pracovní den. Nesplnění této lhůty však nezakládá právo kupujícího na jakoukoli náhradu způsobené škody prodávajícím. V případě, že Vámi požadované místo dodání není Vaše provozovna, ale místo realizace, objednávejte raději s dvoudenním předstihem.

DOPRAVA

Způsob a úhrada přepravy zboží je řešena individuálně po vzájemné dohodě.

OSOBNÍ ODBĚR ZBOŽÍ

Zboží je možné osobně odebrat v naší provozovně na adrese Hamr 35, 37806 Suchdol nad Lužnicí, souřadnice 48°57'10"N, 14°54'18"E.

ZPŮSOB ÚHRADY ZBOŽÍ

Zboží se platí při odběru. Jiný způsob úhrady je možný na základě uzavřené smlouvy mezi stranami. V případě prodlení kupujícího s úhradou faktury uhradí kupující prodávajícímu smluvní pokutu ve výši 0,05 % denně z dlužné částky za každý den prodlení.

OBJEDNÁVKY

Telefonicky 384 724 580
Mobil 602 662 007
E-mailem ergocz@ergocz.eu
www.ergo-strecha.cz

Odběratel uvede svou adresu a adresu, na kterou chce zboží zaslat, termín dodávky zboží, množství a druh zboží.

REKLAMACE

O případných nesrovnalostech v množství dodaného zboží nás informujte co nejdříve po zjištění. O poškozeném zboží (i přepravní krabice) při dodání vyhotovte zápis s řidičem, který vám zásilku dodal.

Vyobrazení výrobků má jen informativní charakter. Chyby a omyly v textu a ve vyobrazení jsou vyhrazeny.

OBSAH

ANTÉNNÍ KOMPLET		54	KOVOVÝ PÁS PROTI PTÁKŮM		8
BEZPEČNOSTNÍ HÁKY		74	KOVOVÉ TAŠKY S DRŽÁKEM PRO SOLÁRNÍ KOLEKTORY A FOTOVOLTAIKU		57
DĚROVANÁ ROLE		8	OCHRANA OKAPOVÉHO ŽLABU		10
DOPLŇKY PRO PLOCHÉ STŘECHY		59	OCHRANA PROTI HOLUBŮM		11
DRŽÁK HŘEBENOVÉ LATĚ		77	OCHRANNÝ PLASTOVÝ PÁS PROTI PTÁKŮM		9
DRŽÁK PROTISNĚHOVÉ KLÁDY		30	ODVĚTRÁVACÍ PROFIL		7
DRŽÁK PROTISNĚHOVÉ MŘÍŽE		33	ODVĚTRÁVACÍ KOMPLET KLASIK		46
DRŽÁK PROTISNĚHOVÉ TYČE		35	ODVĚTRÁVACÍ KOMPLET TURBOKOTLE		52
DRŽÁK ROŠTU - KOLÉBKA		69	ODVĚTRÁVACÍ TAŠKY DO ŠINDELE		58
HŘEBENOVÝ A NÁROŽNÍ PÁS		60	OLOVĚNÝ PÁS		76
HŘEBÍK S KLOBOUČKOVOU HLAVOU		64	PROSTUP PRO SOLÁRNÍ VEDENÍ		56
KLEMPÍŘSKÉ VRUTY		78	PROSTUPOVÁ MANŽETA		56

OBSAH

P ROSVĚTLOVACÍ TAŠKA		79	S TŘEŠNÍ VIKÝŘ		12
P ROTISNĚHOVÁ TYČ		34	S TŘEŠNÍ ŽEBŘÍKY		72
P ROTISNĚHOVÉ MŘÍŽE		32	T ĚSNÍCÍ KLÍN		6
P ŘÍCHYTKY HŘEBENÁČŮ		63	T ĚSNÍCÍ PÁSKY PRO FOLIE		87
P ŘÍCHYTKA ŘEZANÝCH TAŠEK		64	T ĚSNÍCÍ PÁS KOLEM KOMÍNŮ		76
S NĚHOVÝ HÁK		17	U ZÁVĚRA HŘEBENE		64
S TOUPACÍ NÁŠLAP		67	V ĚTRACÍ MŘÍŽKA		7
S TOUPACÍ KOMPLET		65	V ĚTRACÍ MŘÍŽKA UNIVERZÁLNÍ		7
S TOUPACÍ KOMPLET SE ZÁBRADLÍM		68	V ĚTRACÍ PÁSY PRO HŘEBEN A NÁROŽÍ S KARTÁČI		62
S TOUPACÍ PLOŠINA UNIVERZÁL KOMPLET		65	V RRUT S KLOBOUČKOVOU HLAVOU		64
S TOUPACÍ ROŠT		69	V ZPĚRA STOUPACÍHO ROŠTU		70
S TŘEŠNÍ FOLIE		80			

ERGO-TĚSNÍCÍ KLÍN SAMOLEPÍCÍ 60 mm

Je vyroben z polyetheru, výška klínu je 60 mm, šíře 30 mm, délka 1000 mm. Ideální pro všechna utěsnění. Je dobré montáž provádět od 10 °C a skladovat v místech s teplotou nad 10 °C.

Číslo výrobku	Barva	Typ	Nejmenší	Počet kusů
			dodávané množství	v balení
			MIN	BAL
11 04 061	Antracit	DK-60-AZ	1	100
11 04 063	Tmavě hnědá	DK-60-DB	1	100
11 04 065	Cihlově červená	DK-60-ZR	1	100

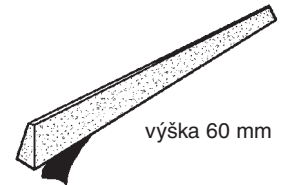

ERGO-TĚSNÍCÍ KLÍN SAMOLEPÍCÍ 75 mm

Je vyroben z polyetheru, výška klínu je 75 mm, šíře 30 mm, délka 1000 mm. Ideální pro všechna utěsnění. Je dobré montáž provádět od 10 °C a skladovat v místech s teplotou nad 10 °C.

Číslo výrobku	Barva	Typ	Nejmenší	Počet kusů
			dodávané množství	v balení
			MIN	BAL
11 04 071	Antracit	DK-75-AZ	1	100

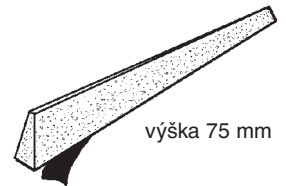

ERGO-VĚTRACÍ MŘÍŽKA

Je vyrobena z plastu, ze 100 % nového materiálu – žádný recyklát. Je elastická, a to i při nízkých teplotách. Hodí se pro vyplnění mezery spodní části tašek, aniž by docházelo k jejich nadzvedávání. Délka 1 kusu je 1 m, šíře 28 mm, výška ochranných hrotů 55 mm.

Číslo výrobku	Barva	Typ	Nejmenší	Počet kusů
			dodávané množství	v balení
			MIN	BAL
07 13 061	Antracit	TK-55-AZ	1	100
07 13 063	Tmavě hnědá	TK-55-DB	1	100
07 13 065	Cihlově červená	TK-55-ZR	1	100



VĚTRACÍ MŘÍŽKA UNIVERZÁLNÍ S HŘEBENEM

Větrací mřížka univerzální s hřebenem se hodí pro profilované střešní krytiny. Délka 1 kusu je 1 m, výška ochranných hrotů je 60 mm. Výška odvětrávací mezery je 2,5 cm.

Číslo výrobku	Barva	Typ	Nejmenší	Počet kusů
			dodávané množství	v balení
			MIN	BAL
07 12 105	Cihlově červená	TK-UNI-ZR	1	50



VĚTRACÍ MŘÍŽKA UNIVERZÁLNÍ BEZ HŘEBENE

Větrací mřížka univerzální bez hřebene se hodí pro neprofilované střešní krytiny, např. pro Bobrovku. Délka 1 kusu je 1 m. Výška odvětrávací mezery je 2,5 cm.

Číslo výrobku	Barva	Typ	Nejmenší	Počet kusů
			dodávané množství	v balení
			MIN	BAL
07 12 111	Antracit	TK-BI-AZ	1	100

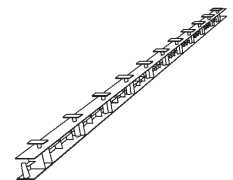

ERGO-ODVĚTRÁVACÍ PROFIL

Je vyroben z tvrzeného PVC, tmavě hnědý, jedna strana proděravěná, velikost otvorů 5 x 8 mm, délka odvětrávacího profilu je 2,5 m. Průřez odvětrání je cca 50%.

Číslo výrobku	Šíře	Typ	Nejmenší	Počet kusů
			dodávané množství	v balení
			MIN	BAL
22 01 013	50 mm	LP-30/50-DB	1	20
22 01 033	70 mm	LP-30/70-DB	1	10
22 01 053	90 mm	LP-30/90-DB	1	10

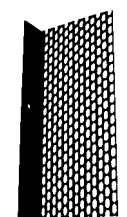

30 mm
50 mm
70 mm
90 mm

ERGO-OCHRANNÝ KOVOVÝ PÁS PROTI PTÁKŮM

POZINK - Barva: RAL 7021 antracit / RAL 8014 tmavě hnědá

Ocelové, pozinkované pásy o síle 0,5 mm, průřez odvětrání 58%, Ø otvoru 4 mm. Šíře 7,5 - 10 a 15 cm. Délka 2 m. V kartonu 25 kusů. Barva: RAL 7021 antracit - RAL 8014 tmavě hnědá - oboustranné použití.

Číslo výrobku	Šíře	Typ	Nejmenší	Počet kusů
			dodávané množství	v balení
			MIN	BAL
07 15 011	75 mm	MVG- 75-AZ/DB	1	25
07 15 021	100 mm	MVG-100-AZ/DB	1	25
07 15 031	150 mm	MVG-150-AZ/DB	1	25

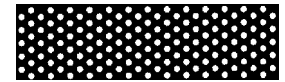

Pozink
antracit / tmavě hnědá

OCHRANNÝ HLINÍKOVÝ PÁS PROTI PTÁKŮM

Hliníkové pásy o síle 0,4 mm, šíře 100 mm, délka 5 m, Ø otvoru cca 6 mm. V kartonu 24 kusů (120 m). Barevné provedení přírodní hliník nebo barevná kombinace černá/červená - oboustranné použití.

Číslo výrobku	Barva	Typ	Nejmenší	Počet kusů
			dodávané množství	v balení
			MIN	BAL
07 15 050	Přírodní Al	MVG-100-AL-PŘ	1	24
07 15 051	Černá/červená	MVG-100-AL-AZ/KB	1	24

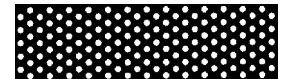

Hliník

ERGO-DĚROVANÁ ROLE

Pozinkovaný, oboustranně barvený děrovaný plech v rolích. Tloušťka plechu 0,5 mm.

Délka role 25 metrů, šíře 1 metr.

Barva (RAL)	průměr děr	průřez odvětrání
Antracit (RAL 7021) / tmavě hnědá (RAL 8014)	4 mm	58%
Tmavě hnědá (RAL 8014) / měděnohnědá (RAL 8004)	5 mm	35%
Šedobílá (RAL 9002) / mechovězelená (RAL 6005)	5 mm	35%

Číslo výrobku	Barva	Typ	Nejmenší	Počet kusů
			dodávané množství	v balení
			MIN	BAL
07 16 001	Antracit / Tmavě hnědá	RLB-AZ/DB	1	1
07 16 003	Tmavě hnědá / Měděnohnědá	RLB-DB/KB	1	1
07 16 008	Šedobílá / Mechově zelená	RLB-GW/MG	1	1

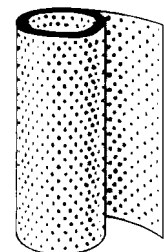

ERGO-OCHRANNÝ PLASTOVÝ PÁS PROTI PTÁKŮM ANTRACIT

Tento plastový pás slouží k zakrytí otevřených míst na okraji střechy. Role je 5 m dlouhá, šíře 8, 10, 15 cm. Větrací otvory 4 x 8 mm. Průřez odvětrání je cca 50 %.

Číslo výrobku	Barva	Typ	Nejmenší	Počet kusů
			dodávané množství	v balení
			MIN	BAL
07 14 011	Antracit 80 mm	PVG- 80-AZ	1	20
07 14 021	Antracit 100 mm	PVG-100-AZ	1	20
07 14 031	Antracit 150 mm	PVG-150-AZ	1	10



Antracit

ERGO-OCHRANNÝ PLASTOVÝ PÁS PROTI PTÁKŮM TMAVĚ HNĚDÁ

Tento plastový pás slouží k zakrytí otevřených míst na okraji střechy. Role je 5 m dlouhá, šíře 5, 8, 10, 15, 18 cm. Větrací otvory 4 x 8 mm. Průřez odvětrání je cca 50 %.

Číslo výrobku	Barva	Typ	Nejmenší	Počet kusů
			dodávané množství	v balení
			MIN	BAL
07 14 003	Tmavě hnědá 50 mm	PVG- 50-DB	1	20
07 14 013	Tmavě hnědá 80 mm	PVG- 80-DB	1	20
07 14 023	Tmavě hnědá 100 mm	PVG-100-DB	1	20
07 14 033	Tmavě hnědá 150 mm	PVG-150-DB	1	10
07 14 043	Tmavě hnědá 180 mm	PVG-180-DB	1	10

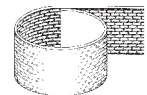

Tmavě hnědá

ERGO-OCHRANNÝ PLASTOVÝ PÁS PROTI PTÁKŮM CIHLOVĚ ČERVENÁ

Tento plastový pás slouží k zakrytí otevřených míst na okraji střechy. Role je 5 m dlouhá, šíře 8, 10, 15 cm. Větrací otvory 4 x 8 mm. Průřez odvětrání je cca 50 %.

Číslo výrobku	Barva	Typ	Nejmenší	Počet kusů
			dodávané množství	v balení
			MIN	BAL
07 14 015	Cihlově červ. 80 mm	PVG- 80-ZR	1	20
07 14 025	Cihlově červ. 100 mm	PVG-100-ZR	1	20
07 14 035	Cihlově červ. 150 mm	PVG-150-ZR	1	10



Cihlově červená

ERGO-OCHRANNÝ PLASTOVÝ PÁS PROTI PTÁKŮM BÍLÁ

Tento plastový pás slouží k zakrytí otevřených míst na okraji střechy. Role je 5 m dlouhá, šíře 10 cm. Větrací otvory 4 x 8 mm. Průřez odvětrání je cca 50 %.

Číslo výrobku	Barva	Typ	Nejmenší	Počet kusů
			dodávané množství	v balení
			MIN	BAL
07 14 027	Bílá 100 mm	PVG-100-WS	1	20



Bílá

ERGO-OCHRANNÝ PLASTOVÝ PÁS PROTI PTÁKŮM 60-TI METROVÝ

V roli je 60 m plastového pásu o šíři 80 mm nebo 100 mm. Průřez odvětrání je cca 50 %. Baleno po jednotlivých kartonech.

Číslo výrobku	Barva	Šíře	Typ	Nejmenší	Počet kusů
				dodávané množství	v balení
				MIN	BAL
07 14 111	Antracit	80 mm	PVG-80-AZ-60	1	1
07 14 113	Tmavě hnědá	80 mm	PVG-80-DB-60	1	1
07 14 115	Cihl. červená	80 mm	PVG-80-ZR-60	1	1
07 14 121	Antracit	100 mm	PVG-100-AZ-60	1	1
07 14 123	Tmavě hnědá	100 mm	PVG-100-DB-60	1	1
07 14 125	Cihl. červená	100 mm	PVG-100-ZR-60	1	1



Délka 60 m

OCHRANA OKAPOVÉHO ŽLABU PROTI NEČISTOTÁM - 100 cm

Je vyrobena z polypropylenu v barvě tmavě hnědé. Chrání okap před nežádoucími nečistotami (listí, úlomky větví, aj.). Šíře je 175 mm, délka jednoho kusu je 1 m. Hodí se pro okapy o rozvinuté šíři 28 cm a 33 cm. Montáž k okapu jednoduchým "zacvaknutím".



Číslo výrobku	Barva	Typ	Nejmenší	Počet kusů
			dodávané množství	v balení
			MIN	BAL
04 50 023	Tmavě hnědá	DLS-DB	1	30

OCHRANA OKAPOVÉHO ŽLABU PROTI NEČISTOTÁM - 200 cm

Je vyrobena z polyethylenu v barvě tmavě hnědé. Chrání okap před nežádoucími nečistotami (listí, úlomky větví, aj.). Šíře je 180 mm, délka jednoho kusu je 2 m. Hodí se pro okapy o rozvinuté šíři 28 cm a 33 cm. Montáž k okapu pomocí plastových držáků. K jednomu 2 metrovému kusu patří 6 ks držáků, které jsou součástí balení.

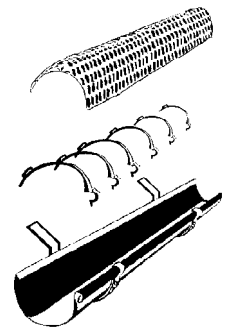

Číslo výrobku	Barva	Typ	Nejmenší	Počet kusů
			dodávané množství	v balení
			MIN	BAL
04 50 013	Tmavě hnědá	DRS-28/33-DB	1	24

OCHRANA PROTI HOLUBŮM DVOUŘADÁ 33 cm

Jedná se o účinný výrobek, který spolehlivě zabraňuje dosedání holubů. Hroty jsou vyrobeny z nerezů o průměru 1,3 mm, nosný materiál je vyroben z plastu s UV stabilizátorem. Šíře nosné desky 60 mm, výška hrotu 100 mm, 13 hrotů ve dvou řadách, vzdálenost hrotů 50 mm. Délka 1 kusu 33 cm. Montáž se provádí silikonovými lepidly, přibitím k dřevěnému podkladu, aj.

Číslo výrobku	Provedení	Typ	Nejmenší	Počet kusů
			dodávané množství	v balení
			MIN	BAL
09 03 002	2-řadé	TS-KM-2R	1	150

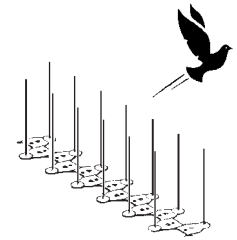

Ochranná šíře 5 cm

OCHRANA PROTI HOLUBŮM 50 cm

Jedná se o účinný výrobek, který spolehlivě zabraňuje dosedání holubů. Hroty jsou vyrobeny z nerezů o průměru 1,2 mm, výška hrotů 9,5 cm, 50 hrotů na 1 kusu, nosný materiál je vyroben z plastu. Délka 1 kusu 50 cm. Montáž se provádí silikonovými lepidly, přibitím k dřevěnému podkladu, aj.

Číslo výrobku	Provedení	Typ	Nejmenší	Počet kusů
			dodávané množství	v balení
			MIN	BAL
09 03 006	50 hrotů	TS-KM-50	1	1

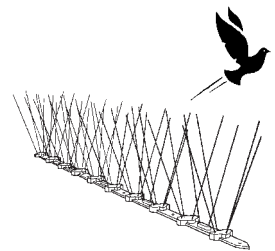

Ochranná šíře 8 cm

OCHRANA PROTI HOLUBŮM TŘÍŘADÁ 31 cm

Jedná se o účinný výrobek, který spolehlivě zabraňuje dosedání holubů. Dráty jsou vyrobeny z nerezů o průměru 1,2 mm. Nosný materiál je vyroben z plastu s UV stabilizátorem o šíři až 20 mm. Odstup mezi hroty je 25 mm. Délka jednoho kusu je 31 cm. Montáž se provádí silikonovými lepidly, přibitím k dřevěnému podkladu, aj.

Číslo výrobku	Provedení	Typ	Nejmenší	Počet kusů
			dodávané množství	v balení
			MIN	BAL
09 03 005	3-řadé	TS-KM-3R	1	320

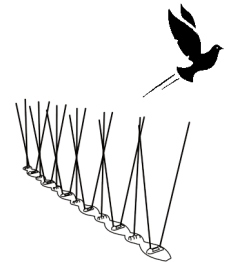

Šíře 5,5 cm

Ochranná šíře 5 - 10,5 cm

OCHRANA PROTI HOLUBŮM ŠESTIŘADÁ 33 cm

Jedná se o účinný výrobek, který spolehlivě zabraňuje dosedání holubů. Dráty jsou vyrobeny z nerezů o průměru 1,3 mm. Nosný materiál je vyroben z plastu s UV stabilizátorem. Výška drátů 120 mm a šíře desky je 60 mm. Délka jednoho kusu je 33 cm. Montáž se provádí silikonovými lepidly, přibitím k dřevěnému podkladu, aj.

Číslo výrobku	Provedení	Typ	Nejmenší	Počet kusů
			dodávané množství	v balení
			MIN	BAL
09 03 004	6-ti řadé	TS-KM-6R	1	60

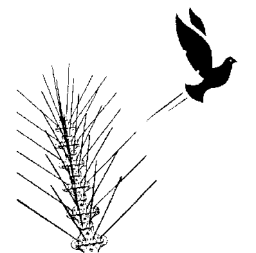

Šíře 20 cm

Ochranná šíře 20 - 25 cm

OCHRANA PROTI HOLUBŮM S PŘÍCHYTKOU NA OKRAJ OKAPU

Ochrana proti holubům jednořadá je opatřena úchytem k ukotvení na okap. Jeden kus se skládá ze dvou hrotů o průměru 1,3 mm a vzájemné vzdálenosti 45 mm od sebe. Výška hrotů je 100 mm. Pro 1 běžný metr okapu se používá 12 kusů ochrany proti holubům. Vyrobeno z nerezové oceli.

Číslo výrobku	Provedení	Typ	Nejmenší	Počet kusů
			dodávané množství	v balení
			MIN	BAL
09 03 007	1-řadé	TS-KM-1RC	1	1

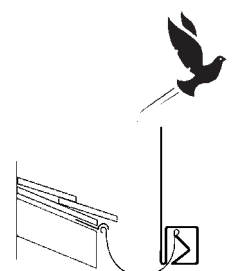

ERGO-STŘEŠNÍ VIKÝŘ 2000

Hodí se pro:
Bramac Classic
Besk
KM Beta
Betonpres

Extrémně robustní lisovaný vikýř vyrobený z pozinkovaného 1mm ocelového plechu ošetřeného práškovou barvou, naimpregnovaného dřevěného rámu 150 mm vysokého, vnitřní rozměr 430 x 495 mm, vnější rozměr rámu 470 x 535 mm, pevně zamontovaného 4 mm bezpečnostního skla, baleno v kartonu. 3 nastavitelné polohy otevírání směrem nahoru, hodnota U_w 5,8 W/m²K. Střešní vikýř lze použít od 20° sklonu.

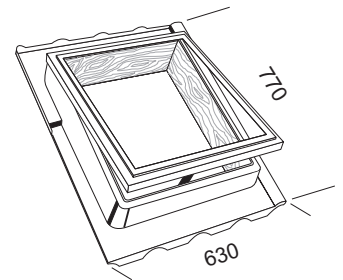

Číslo výrobku	Barva	Typ	Nejmenší	Počet kusů
			dodávané množství	v balení
			MIN	BAL
05 01 231	Antracit	DF2000-BAD-AZ	1	1
05 01 233	Tmavě hnědá	DF2000-BAD-DB	1	1
05 01 234	Červenohnědá	DF2000-BAD-RB	1	1
05 01 235	Cihlově červená	DF2000-BAD-ZR	1	1

ERGO-STŘEŠNÍ VIKÝŘ 2000

Hodí se pro:
Břidlice / Bitumenšindel

Extrémně robustní lisovaný vikýř vyrobený z pozinkovaného 1mm ocelového plechu ošetřeného práškovou barvou, naimpregnovaného dřevěného rámu 150 mm vysokého, vnitřní rozměr 430 x 495 mm, vnější rozměr rámu 470 x 535 mm, pevně zamontovaného 4 mm bezpečnostního skla. Stojatý falc je vysoký 45 mm. Baleno v kartonu. 3 nastavitelné polohy otevírání směrem nahoru, hodnota U_w 5,8 W/m²K. Střešní vikýř lze použít od 20° sklonu.

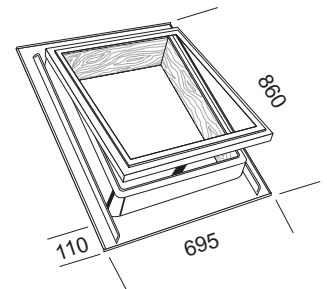

Číslo výrobku	Barva	Typ	Nejmenší	Počet kusů
			dodávané množství	v balení
			MIN	BAL
05 01 221	Antracit	DF2000-FZS-AZ	1	1
05 01 223	Tmavě hnědá	DF2000-FZS-DB	1	1
05 01 224	Červenohnědá	DF2000-FZS-RB	1	1
05 01 225	Cihlově červená	DF2000-FZS-ZR	1	1

ERGO-STŘEŠNÍ VIKÝŘ 2000

Hodí se pro:
Bobrovka
Bramac Tegalit

Extrémně robustní lisovaný vikýř vyrobený z pozinkovaného 1mm ocelového plechu ošetřeného práškovou barvou, naimpregnovaného dřevěného rámu 150 mm vysokého, vnitřní rozměr 430 x 495 mm, vnější rozměr rámu 470 x 535 mm, pevně zamontovaného 4 mm bezpečnostního skla, stojatý falc je vysoký 65 mm. Baleno v kartonu. 3 nastavitelné polohy otevírání směrem nahoru, hodnota U_w 5,8 W/m²K. Střešní vikýř lze použít od 20° sklonu.

Číslo výrobku	Barva	Typ	Nejmenší	Počet kusů
			dodávané množství	v balení
			MIN	BAL
05 01 283	Tmavě hnědá	DF2000-TBI-DB	1	1
05 01 285	Cihlově červená	DF2000-TBI-ZR	1	1

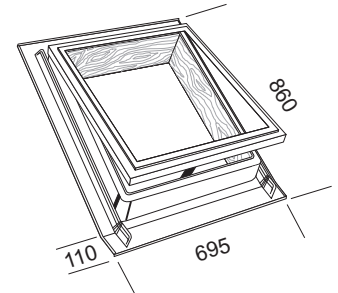

Zvednutá spodní část oplechování

ERGO-STŘEŠNÍ VIKÝŘ 2000 UNIVERZÁLNÍ OKNO

Hodí se pro:
všechny typy pálené krytiny
všechny typy betonové krytiny
všechny typy profilované kovové krytiny

Extrémně robustní lisovaný vikýř vyrobený z pozinkovaného 1mm ocelového plechu ošetřeného práškovou barvou, naimpregnovaného dřevěného rámu 150 mm vysokého, vnitřní rozměr 430 x 495 mm, vnější rozměr rámu 470 x 535 mm, pevně zamontovaného 4 mm bezpečnostního skla, baleno v kartonu. 3 nastavitelné polohy otevírání směrem nahoru, hodnota U_w 5,8 W/m²K. Vikýř je opatřen 17 cm širokou olověnou zástěrou. Barva olověné zástěry je shodná s barvou střešního vikýře. Stojatý falc je vysoký 65 mm. Střešní vikýř lze použít od 20° sklonu.

Číslo výrobku	Barva	Typ	Nejmenší	Počet kusů
			dodávané množství	v balení
			MIN	BAL
05 01 290	Světle šedá	DF2000-TUV-HG	1	1
05 01 291	Antracit	DF2000-TUV-AZ	1	1
05 01 293	Tmavě hnědá	DF2000-TUV-DB	1	1
05 01 294	Červenohnědá	DF2000-TUV-RB	1	1
05 01 295	Cihlově červená	DF2000-TUV-ZR	1	1
05 01 296	Červená engoba	DF2000-TUV-KB	1	1

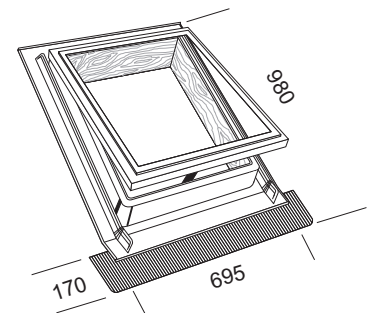

Zvednutá spodní část oplechování
Šíře zástěry je 17 cm

STŘEŠNÍ VIKÝŘ 60 x 60

Hodí se pro:
Neprofilované střešní krytiny

Střešní vikýř hliníkový, barvený, vnější rozměr 60 x 60 cm, vnitřní rozměr 54,5 x 54,5 cm. Výplň dutinkový polykarbonát, tři polohy otevírání směrem nahoru. Střešní vikýř je určen pro sklon střechy od 15° do 75°.

Číslo výrobku	Barva	Typ	Nejmenší	Počet kusů
			dodávané množství	v balení
			MIN	BAL
05 01 601	Antracit	DF-FZS-60x60-AZ	1	1
05 01 603	Hnědá	DF-FZS-60x60-DB	1	1
05 01 604	Červenohnědá	DF-FZS-60x60-RB	1	1
05 01 605	Červená	DF-FZS-60x60-ZR	1	1

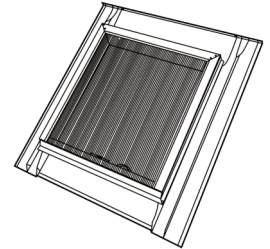

STŘEŠNÍ VIKÝŘ 60 x 60 - UNIVERZÁLNÍ

Hodí se pro:
pálené střešní krytiny
betonové střešní krytiny

Střešní vikýř univerzální s olověnou zástěrou, hliníkový, barvený, vnější rozměr 60 x 60 cm, vnitřní rozměr 54,5 x 54,5 cm. Výplň čirý polykarbonát, tři polohy otevírání směrem nahoru. Olověná zástěra široká 20 cm v barvě vikýře. Střešní vikýř je určen pro sklon střechy od 15° do 75°.

Číslo výrobku	Barva	Typ	Nejmenší	Počet kusů
			dodávané množství	v balení
			MIN	BAL
05 01 611	Antracit	DF-TUV-60x60-AZ	1	1
05 01 613	Hnědá	DF-TUV-60x60-DB	1	1
05 01 614	Červenohnědá	DF-TUV-60x60-RB	1	1
05 01 615	Červená	DF-TUV-60x60-ZR	1	1
05 01 618	Černá	DF-TUV-60x60-AS	1	1

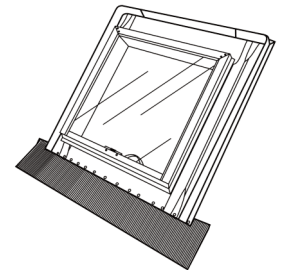

STŘEŠNÍ VIKÝŘ 60 x 60 - UNIVERZÁLNÍ S OTEVÍRÁNÍM DO BOKU

Hodí se pro:
pálené střešní krytiny
betonové střešní krytiny

Střešní vikýř univerzální s olověnou zástěrou, hliníkový, barvený, vnější rozměr 60 x 60 cm, vnitřní rozměr 54,5 x 54,5 cm. Výplň čirý polykarbonát, polohy otevírání do boku (levá, pravá strana – přestavitelné). Olověná zástěra široká 20 cm v barvě vikýře. Střešní vikýř je určen pro sklon střechy od 15° do 75°.

Číslo výrobku	Barva	Typ	Nejmenší	Počet kusů
			dodávané množství	v balení
			MIN	BAL
05 01 661	Antracit	DF-TUV-LP-60x60-AZ	1	1

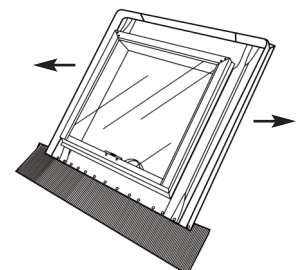

**STŘEŠNÍ VIKÝŘ 60 x 60 -
UNIVERZÁLNÍ MĚDĚNÝ**

Hodí se pro:
pálené střešní krytiny
betonové střešní krytiny

Střešní vikýř univerzální s olověnou zástěrou, měděný, vnější rozměr 60 x 60 cm, vnitřní rozměr 54,5 x 54,5 cm. Výplň čirý polykarbonát. Tři polohy otevírání směrem nahoru. Olověná zástěra široká 20 cm v hnědé barvě. Střešní vikýř je určen pro sklon střechy od 15° do 75°.

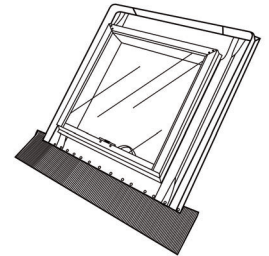

Číslo výrobku	Materiál	Typ	Nejmenší	Počet kusů
			dodávané množství	v balení
			MIN	BAL
05 01 619	Měď	DF-TUV-60x60-CU	1	1

**STŘEŠNÍ VIKÝŘ 60 x 60 -
MĚDĚNÝ**

Hodí se pro:
neprofilované střešní krytiny

Střešní vikýř měděný, vnější rozměr 60 x 60 cm, vnitřní rozměr 54,5 x 54,5 cm. Výplň drátosklo. Tři polohy otevírání směrem nahoru. Střešní vikýř je určen pro sklon střechy od 15° do 75°.

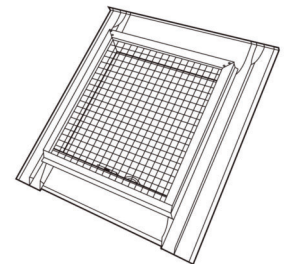

Číslo výrobku	Materiál	Typ	Nejmenší	Počet kusů
			dodávané množství	v balení
			MIN	BAL
05 01 609	Měď	DF-FZS-60x60-CU	1	1

STŘEŠNÍ VIKÝŘ 65 x 80

Hodí se pro:
Neprofilované střešní krytiny

Střešní vikýř hliníkový, barvený, vnější rozměr 65 x 80 cm, vnitřní rozměr 60 x 75 cm. Výplň dutinkový polykarbonát, otevírání směrem nahoru. Střešní vikýř je určen pro sklon střechy od 15° do 75°.

Číslo výrobku	Barva	Typ	Nejmenší	Počet kusů
			dodávané množství	v balení
			MIN	BAL
05 01 621	Antracit	DF-FZS-65x80-AZ	1	1

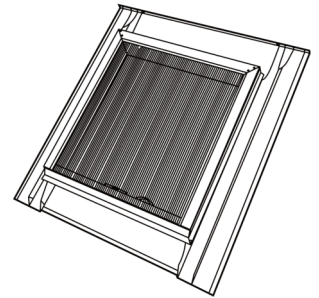

STŘEŠNÍ VIKÝŘ 65 x 80 - UNIVERZÁLNÍ

Hodí se pro:
pálené střešní krytiny
betonové střešní krytiny

Střešní vikýř univerzální s olověnou zástěrou, hliníkový, barvený, vnější rozměr 65 x 80 cm, vnitřní rozměr 60 x 75 cm. Výplň dutinkový polykarbonát, otevírání směrem nahoru. Olověná zástěra široká 20 cm v barvě vikýře. Střešní vikýř je určen pro sklon střechy od 15° do 75°.

Číslo výrobku	Barva	Typ	Nejmenší	Počet kusů
			dodávané množství	v balení
			MIN	BAL
05 01 631	Antracit	DF-TUV-65x80-AZ	1	1

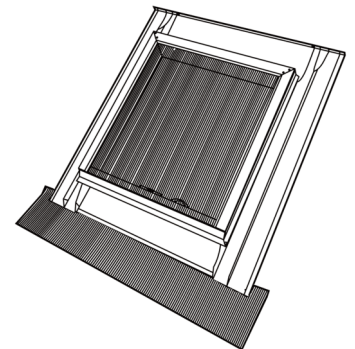

AZ = RAL 7016

STŘEŠNÍ VIKÝŘ FAKRO WGI 46 x 75 - UNIVERZÁLNÍ

Hodí se pro:
pálené střešní krytiny
betonové střešní krytiny

Střešní vikýř univerzální hliníkový se zástěrou (šířka 15 cm, délka 74 cm, v barvě vikýře, s lepicím páskem). Vnitřní rozměr rámu 41,5 x 70,5 cm. Výplň dvojité čiré tvrzené sklo, otevírání směrem nahoru, úhel cca 120°. Po obvodu vikýře těsnící klíny o výšce 5,5 cm. Střešní vikýř je určen pro sklon střechy od 15° do 60°. Barevné provedení tmavě šedá RAL 7022.

Číslo výrobku	Barva	Typ	Nejmenší	Počet kusů
			dodávané množství	v balení
			MIN	BAL
05 01 641	Antracit	DF-TUV-46x75-AZ	1	1



PROTISNĚHOVÉ HÁKY

ERGO-Protisněhové háky jsou vyrobeny z žárově pozinkovaného ocelového plechu o šíři 34 mm a tloušťce 1,2 mm.
Výška části protisněhové háku, která zadržuje sníh, je vysoká 75 mm.
Povrchová úprava - povětrnostně odolný polyesterový lak.

ERGO-Protisněhové háky dodáváme v tomto barevném provedení:

HG - RAL 7030, DG - RAL 7043, AZ - RAL 7021,
DB - RAL 8014, RB - RAL 8015, ZR - RAL 8023,
KB - RAL 8004, WR - RAL 3007, TS - RAL 9005.

3 profilové vlny - zvýšená odolnost proti zdeformování.

Dvojitě uchycení plochy zadržující sníh ztěžuje zdeformování háku do stran.

Přednosti, které Vám přinesou sněhové háky ERGO :

stejněoměrné zatížení střechy díky pravidelnému rozložení sněhové masy
rovnoměrné odtávání sněhu
zabránění sněhovým sesuvům

Zvolte vždy správný typ
protisněhového háku –

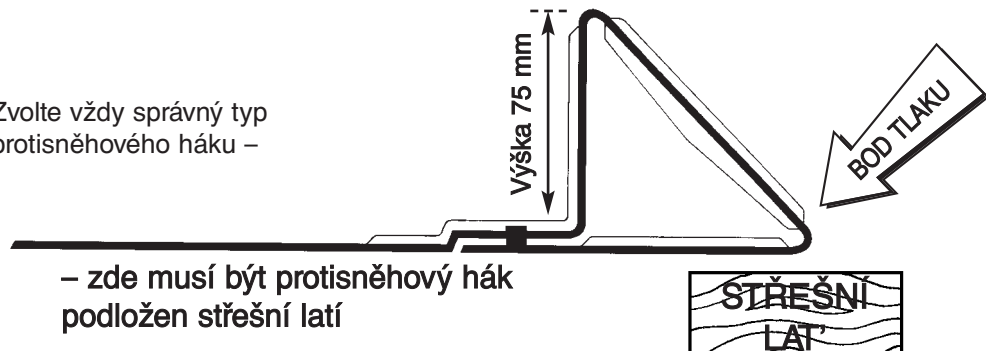

Jestliže bod tlaku není podložen střešní latí, dochází u slabších střešních krytin v důsledku velkého zatížení malé plochy k nebezpečí prasknutí krytiny!

HÁKY JE NUTNO ROZMÍSTIT PO CELÉ PLOŠE STŘECHY !

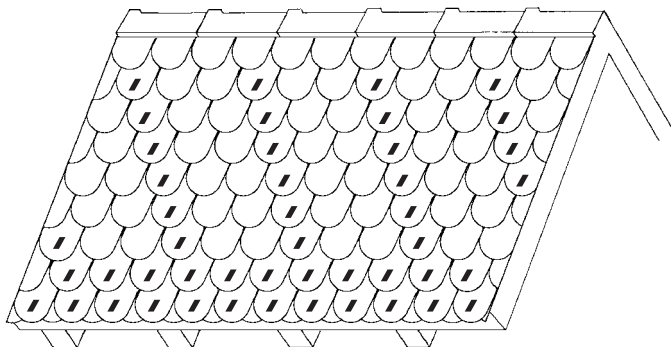

pouze ilustrační nákres

ERGO protisněhové háky, aby plnily perfektně svou funkci, musí být rozmístěny po celé ploše střechy až k hřebenu. Potom se jistě nebudete muset obávat, že dojde k sesuvu sněhové masy ze střechy a tím k ohrožení lidí a majetku.

Montáž protisněhových háků pouze v jedné řadě ve spodních partiích střechy nemá prakticky žádný význam.

ERGO protisněhové háky se nesmí používat jako přidržovací háky pro žebřík ani jako pomůcka pro chůzi po střeše. Při montáži dodržujte bezpečnostní ustanovení.

VÝPOČTY POTŘEBNÉHO MNOŽSTVÍ PROTISNĚHOVÝCH HÁKŮ PRO RŮZNÉ VARIANTY STŘECH

Potřebné údaje ke stanovení potřebného množství kusů protisněhových háků:

- Plocha střechy v m²
- Sklon střechy
- Poloha objektu (hory, nížiny, různá nadmořská výška, rozdílné množství srážek), sněhové zatížení na m² střechy

		SNĚHOVÉ ZATÍŽENÍ kg/m ²									
		DO	200	300	400	500	600	700	800	900	1000
SKLON STŘECHY	20°	3,0	3,0	3,0	3,0	3,1	3,4	4,0	4,2	4,6	5,6
	25°	3,0	3,0	3,0	3,2	3,3	3,8	4,2	4,8	5,3	6,3
	30°	3,0	3,0	3,0	3,4	3,9	4,6	5,1	5,6	5,9	6,6
	35°	3,0	3,1	3,1	3,5	4,0	4,7	5,3	5,6	6,3	7,5
	40°	3,1	3,2	3,2	3,6	4,1	5,1	5,4	6,0	6,4	8,2
	45°	3,2	3,3	3,4	3,8	4,4	5,3	5,9	6,3	6,6	8,4
	50°	4,0	4,4	4,8	5,2	5,7	6,3	6,8	7,1	7,4	8,6
	55°	4,1	4,5	5,0	5,3	5,8	6,5	7,0	7,2	7,6	8,7
	60°	4,6	5,1	5,3	5,7	6,2	6,5	7,2	7,7	8,2	8,9

Na tento údaj se zeptejte odborně způsobilé osoby! (rozdílné, dle polohy objektu)

POČET ERGO PROTISNĚHOVÝCH HÁKŮ, NA m² STŘEŠNÍ PLOCHY

- ERGO protisněhové háky instalujte **po celé ploše střešního pláště!**
- V nejspodnější řadě nainstalujte protisněhové háky tak, aby vzájemná vzdálenost mezi háky byla maximálně 30 cm. V případě, že střecha má sklon větší než 45°, háky vzdálené od sebe ne více jak 30 cm nainstalujte ve dvou řadách nad sebou.
- U krytin s vylepšenou povrchovou úpravou (glazura, engoba apod.), u plechových krytin a v místech s extrémními sněhovými srážkami navyšte počet protisněhových háků o 10% - 30% (po konzultaci s odborníkem).
- Při délce střechy nad 10 metrů (od okapové hrany k hřebeni) a zároveň s větším sklonem než 45° nainstalujte po každých 5-ti metrech dvě řady protisněhových háků tak, aby vzájemná vzdálenost mezi háky nebyla větší než 30 cm.
- V místech, kde se pod koncem střechy pohybují lidé (vchod, chodník, parkoviště aj.), nainstalujte z bezpečnostních důvodů k protisněhovým hákům také protisněhové mříže.
- Protisněhové háky skladujte v suchých krabicích.

A-150

Hodí se pro:
Plechové střešní krytiny

Délka protisněhového háku je 150 mm.

Číslo výrobku	Barva	RAL	Typ	Nejmenší	Počet kusů
				dodávané množství	v balení
				MIN	BAL
06 01 520	Světle šedá	7030	A 150-HG	1	200
06 01 521	Antracit	7021	A 150-AZ	1	200
06 01 523	Tmavě hnědá	8014	A 150-DB	1	200
06 01 524	Červenohnědá	8015	A 150-RB	1	200
06 01 525	Cihlově červená	8023	A 150-ZR	1	200
06 01 528	Černá-lesk	9005	A 150-TS	1	200

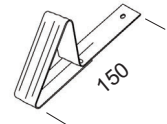

A-420

Hodí se pro:
Šindele
Šablony

Číslo výrobku	Barva	RAL	Typ	Nejmenší	Počet kusů
				dodávané množství	v balení
				MIN	BAL
06 01 020	Světle šedá	7030	A 420-HG	1	100
06 01 021	Antracit	7021	A 420-AZ	1	100
06 01 023	Tmavě hnědá	8014	A 420-DB	1	100
06 01 024	Červenohnědá	8015	A 420-RB	1	100
06 01 025	Cihlově červená	8023	A 420-ZR	1	100

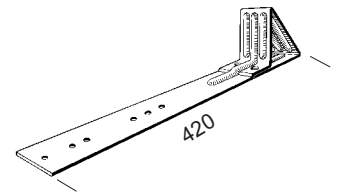

B-520

Montáž na lat'ování

Hodí se pro:
Šablony na koso
Šablony obdélníkové
Protisněhové háky se zavěšují za latě.
"Nos" háku musí být vypořádán latí, aby se předešlo riziku prolomení šablon vlivem tlaku sněhu.

Číslo výrobku	Barva	RAL	Typ	Nejmenší	Počet kusů
				dodávané množství	v balení
				MIN	BAL
06 01 150	Světle šedá	7030	B 520-HG	1	100
06 01 151	Antracit	7021	B 520-AZ	1	100
06 01 155	Cihlově červená	8023	B 520-ZR	1	100

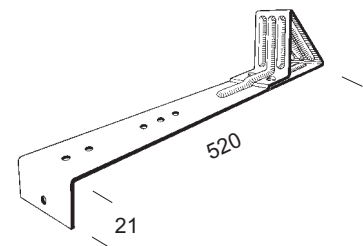

C-380

Hodí se pro:
Bramac Classic
Bramac Opál
Bramac Reviva
Bramac Římská
Bramac Tegalit
Bramac Topaz 13 – montáž na pravou stranu tašky
Bramac Turmalin
KM Beta
Betonpres
Besk
Tondach Steinbruck
Bobrovku atd.

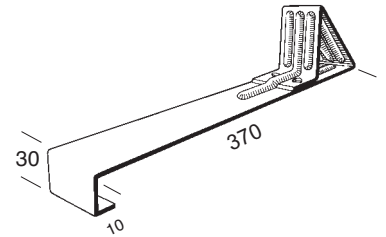

Číslo výrobku	Barva	RAL	Typ	Nejmenší	Počet kusů
				dodávané množství	v balení
				MIN	BAL
06 01 220	Světle šedá	7030	C 380-HG	1	100
06 01 221	Antracit	7021	C 380-AZ	1	100
06 01 223	Tmavě hnědá	8014	C 380-DB	1	100
06 01 224	Červenohnědá	8015	C 380-RB	1	100
06 01 225	Cihlově červená	8023	C 380-ZR	1	100
06 01 227	Červenohnědá-lesk	3007	C 380-WR	1	100
06 01 228	Černá-lesk	9005	C 380-TS	1	100

CW-380

Pokládat do spodní části vlny

Hodí se pro:
Bramac Moravská
Bramac Max
KM Beta Hodonka
Tondach Jirčany Prejz

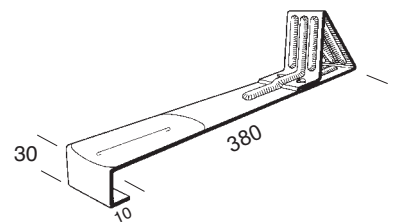

Číslo výrobku	Barva	RAL	Typ	Nejmenší	Počet kusů
				dodávané množství	v balení
				MIN	BAL
06 01 321	Antracit	7021	CW 380-AZ	1	100
06 01 323	Tmavě hnědá	8014	CW 380-DB	1	100
06 01 324	Červenohnědá	8015	CW 380-RB	1	100
06 01 325	Cihlově červená	8023	CW 380-ZR	1	100

D-06

Hodí se pro:
Röben Fläming
Tondach Polka
Tondach Stodo 12 posuvná
Tondach Univerzal 12



Číslo výrobku	Typ	Nejmenší	Počet kusů
		dodávané množství	v balení
		MIN	BAL
615 06 21	D-06-LANG-AZ Černá engoba	1	100
615 06 23	D-06-LANG-DB Tmavě hnědá engoba	1	100
615 06 25	D-06-LANG-ZR Cihlově červená	1	100
615 06 26	D-06-LANG-KB Měděná engoba Glazura Amadeus Natur	1	100
615 06 91	D-06-LANG-DG Šedá engoba	1	100
615 06 27	D-06-LANG-WR Kaštanově hnědá glazura	1	100
615 06 28	D-06-LANG-TS Břidlicově černá glazura Amadeus černá glazura	1	100

D-08

Hodí se pro:
Bramac Rubín 9
Bramac Rubín 13

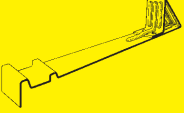

Číslo výrobku	Typ	Nejmenší	Počet kusů
		dodávané množství	v balení
		MIN	BAL
615 08 21	D-08-LANG-AZ Antracitová engoba	1	100
615 08 23	D-08-LANG-DB Hnědá engoba	1	100
615 08 25	D-08-LANG-ZR Režná	1	100
615 08 26	D-08-LANG-KB Měděná engoba Kaštanově hnědá glazura	1	100
615 08 27	D-08-LANG-WR Červenohnědá glazura	1	100
615 08 28	D-08-LANG-TS Černá glazura	1	100

D-11

Hodí se pro:
Walther W5

dodání do 14 pracovních dnů,
pouze ucelené krabice (100 ks)

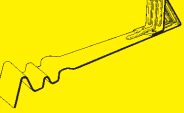

Číslo výrobku	Typ	Nejmenší	Počet kusů
		dodávané množství	v balení
		MIN	BAL
615 11 21	D-11-LANG-AZ Antracit	100	100
615 11 23	D-11-LANG-DB Tmavě hnědá	100	100
615 11 24	D-11-LANG-RB Červenohnědá	100	100
615 11 25	D-11-LANG-ZR Cihlově červená	100	100
615 11 26	D-11-LANG-KB Červená engoba	100	100

D-19

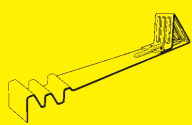

Hodí se pro:
Tondach Figaro 11
(výrobní závod Hranice)

Číslo výrobku	Typ	Nejmenší	Počet kusů
		dodávané množství MIN	v balení BAL
615 19 21	D-19-LANG-AZ Černá engoba	1	100
615 19 23	D-19-LANG-DB Hnědá engoba	1	100
615 19 25	D-19-LANG-ZR Režná	1	100
615 19 26	D-19-LANG-KB Červená engoba	1	100
615 19 28	D-19-LANG-TS Amadeus černá glazura	1	100

D-20

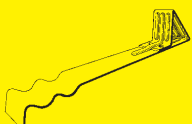

Hodí se pro:
Tondach Holland

dobrá do 14 pracovních dnů,
pouze ucelené krabice (100 ks)

Číslo výrobku	Typ	Nejmenší	Počet kusů
		dodávané množství MIN	v balení BAL
615 20 25	D-20-LANG-ZR Cihlově červená	100	100

D-24

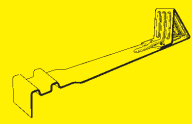

Hodí se pro:
Tondach Jirčanka

dobrá do 14 pracovních dnů,
pouze ucelené krabice (100 ks)

Číslo výrobku	Typ	Nejmenší	Počet kusů
		dodávané množství MIN	v balení BAL
615 24 21	D-24-LANG-AZ Černá engoba	100	100
615 24 23	D-24-LANG-DB Hnědá engoba	100	100
615 24 25	D-24-LANG-ZR Cihlově červená	100	100
615 24 26	D-24-LANG-KB Červená engoba	100	100

D-26

Hodí se pro:
Creaton Balance
(výrobní závod Lenti, Maďarsko)

dodání do 14 pracovních dnů,
pouze ucelené krabice (100 ks)

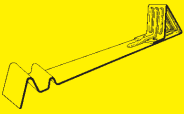

Číslo výrobku	Typ	Nejmenší	Počet kusů
		dodávané množství	v balení
		MIN	BAL
615 26 21	D-26-LANG-AZ Antracit	100	100
615 26 23	D-26-LANG-DB Tmavě hnědá	100	100
615 26 24	D-26-LANG-RB Červenohnědá	100	100
615 26 25	D-26-LANG-ZR Cihlově červená, rezná	100	100
615 26 26	D-26-LANG-KB Červená, Měděná engoba	100	100
615 26 27	D-26-LANG-WR Červená, vínová glazura	100	100
615 26 28	D-26-LANG-TS Černá glazura	100	100

D-39

Hodí se pro:
Tondach Brněnka 14
Tondach Landdach
Tondach Varia 14

Barva HG dodání do
14 pracovních dnů, pouze ucelené
krabice (100ks)

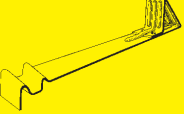

Číslo výrobku	Typ	Nejmenší	Počet kusů
		dodávané množství	v balení
		MIN	BAL
615 39 21	D-39-LANG-AZ Antracit	1	100
615 39 23	D-39-LANG-DB Hnědá engoba, tmavě hnědá engoba	1	100
615 39 25	D-39-LANG-ZR Cihlově červená	1	100
615 39 26	D-39-LANG-KB Červená engoba, Glazura Amadeus Natur	1	100
615 39 27	D-39-LANG-WR Glazura Amadeus červená	1	100
615 39 28	D-39-LANG-TS Glazura Amadeus černá	1	100

D-40

Hodí se pro:
Tondach Francouzská 14

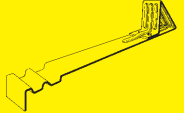

Číslo výrobku	Typ	Nejmenší	Počet kusů
		dodávané množství	v balení
		MIN	BAL
615 40 23	D-40-LANG-DB Hnědá engoba, tmavě hnědá engoba	1	100
615 40 25	D-40-LANG-ZR Cihlově červená	1	100
615 40 26	D-40-LANG-KB Červená engoba	1	100

D-42

Hodí se pro:
Röben Bergamo

dotání do 14 pracovních dnů,
pouze ucelené krabice (100 ks)

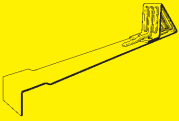

Číslo výrobku	Typ	Nejmenší	Počet kusů
		dodávané množství	v balení
		MIN	BAL
615 42 21	D-42-LANG-AZ Antracitová engoba mat	100	100
615 42 91	D-42-LANG-DG Šedá engoba mat	100	100

D-45

Hodí se pro:
Creaton Koda

dotání do 14 pracovních dnů,
pouze ucelené krabice (100 ks)

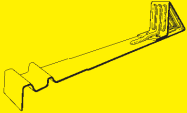

Číslo výrobku	Typ	Nejmenší	Počet kusů
		dodávané množství	v balení
		MIN	BAL
615 45 21	D-45-LANG-AZ Antracit	100	100

D-46

Hodí se pro:
Tondach Falcovka 11
Tondach Srdcovka 11



Číslo výrobku	Typ	Nejmenší	Počet kusů
		dodávané množství	v balení
		MIN	BAL
615 46 23	D-46-LANG-DB Tmavě hnědá engoba	1	100
615 46 25	D-46-LANG-ZR Cihlově červená	1	100
615 46 26	D-46-LANG-KB Měděná engoba	1	100
615 46 27	D-46-LANG-WR Kaštanově hnědá glazura	1	100
615 46 28	D-46-LANG-TS Břidlicově černá glazura	1	100

D-49

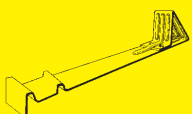

Hodí se pro:
Creaton Magnum
Tondach Románská 12

Číslo výrobku	Typ	Nejmenší	Počet kusů
		dodávané množství MIN	v balení BAL
615 49 21	D-49-LANG-AZ Černá engoba	1	100
615 49 23	D-49-LANG-DB Hnědá engoba	1	100
615 49 25	D-49-LANG-ZR Cihlově červená	1	100
615 49 26	D-49-LANG-KB Červená engoba	1	100
615 49 27	D-49-LANG-WR Amadeus červená glazura	1	100
615 49 28	D-49-LANG-TS Amadeus černá glazura	1	100

D-60

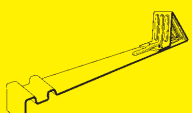

Hodí se pro:
Röben Piemont

Číslo výrobku	Typ	Nejmenší	Počet kusů
		dodávané množství MIN	v balení BAL
615 60 21	D-60-LANG-AZ Antracitová engoba, Titan glazura	1	100
615 60 23	D-60-LANG-DB Hnědá engoba	1	100
615 60 24	D-60-LANG-RB Kaštanová glazura	1	100
615 60 26	D-60-LANG-KB Měděná engoba	1	100
615 60 27	D-60-LANG-WR Trentino glazura	1	100
615 60 28	D-60-LANG-TS Tobago glazura	1	100

D-62



Hodí se pro:
Tondach Francouzská 12

Číslo výrobku	Typ	Nejmenší	Počet kusů
		dodávané množství MIN	v balení BAL
615 62 21	D-62-LANG-AZ Černá engoba	1	100
615 62 23	D-62-LANG-DB Hnědá engoba	1	100
615 62 25	D-62-LANG-ZR Cihlově červená	1	100
615 62 26	D-62-LANG-KB Červená engoba	1	100
615 62 27	D-62-LANG-WR Amadeus červená glazura	1	100
615 62 28	D-62-LANG-TS Amadeus černá glazura	1	100

D-63

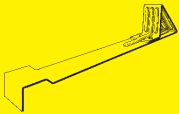

Hodí se pro:
Bramac MAX 7°
Röben Monza plus

Číslo výrobku	Typ	Nejmenší dodávané množství MIN	Počet kusů v balení BAL
615 63 21	D-63-LANG-AZ Antracitová engoba	1	100
615 63 23	D-63-LANG-DB Tmavě hnědá, Maduro glazura	1	100
615 63 24	D-63-LANG-RB Červenohnědá, kaštanová glazura	1	100
615 63 25	D-63-LANG-ZR Cihlově červená	1	100
615 63 26	D-63-LANG-KB Měděná engoba	1	100
615 63 27	D-63-LANG-WR Trentino glazura	1	100
615 63 28	D-63-LANG-TS Břidlicově černá, černohnědá glazura, Tobago glazura	1	100

D-64

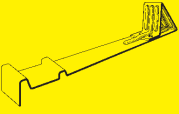

Hodí se pro:
Tondach Sulm

dodání do 14 pracovních dnů,
pouze ucelené krabice (100 ks)

Číslo výrobku	Typ	Nejmenší dodávané množství MIN	Počet kusů v balení BAL
615 64 26	D-64-LANG-KB Glazura Amadeus Natur	100	100
615 64 28	D-64-LANG-TS Glazura Amadeus černá	100	100

D-74

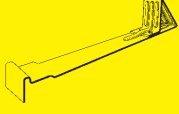

Hodí se pro:
Creaton Optima
(výrobní závod Höngeda, Německo)

Číslo výrobku	Typ	Nejmenší dodávané množství MIN	Počet kusů v balení BAL
615 74 21	D-74-LANG-AZ Antracit	1	100
615 74 23	D-74-LANG-DB Tmavě hnědá	1	100
615 74 24	D-74-LANG-RB Červenohnědá	1	100
615 74 25	D-74-LANG-ZR Cihlově červená, rezná	1	100
615 74 26	D-74-LANG-KB Červená, měděná engoba	1	100
615 74 27	D-74-LANG-WR Červená, vínová glazura	1	100
615 74 28	D-74-LANG-TS Černá glazura	1	100

D-79



Hodí se pro:
Tondach Hranice 11 posuvná

Číslo výrobku	Typ	Nejmenší	Počet kusů
		dodávané množství	v balení
		MIN	BAL
615 79 21	D-79-LANG-AZ Černá engoba	1	100
615 79 23	D-79-LANG-DB Hnědá engoba	1	100
615 79 25	D-79-LANG-ZR Cihlově červená	1	100
615 79 26	D-79-LANG-KB Červená engoba	1	100
615 79 27	D-79-LANG-WR Amadeus červená glazura	1	100
615 79 28	D-79-LANG-TS Amadeus černá glazura	1	100

D-88

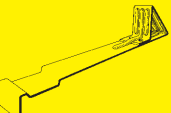

Hodí se pro:
Creaton Rapido
(výrobní závod Lenti, Maďarsko)

Číslo výrobku	Typ	Nejmenší	Počet kusů
		dodávané množství	v balení
		MIN	BAL
615 88 21	D-88-LANG-AZ Antracit	1	100
615 88 23	D-88-LANG-DB Tmavě hnědá	1	100
615 88 24	D-88-LANG-RB Červenohnědá	1	100
615 88 25	D-88-LANG-ZR Cihlově červená, rezná	1	100
615 88 26	D-88-LANG-KB Červená, měděná engoba	1	100
615 88 27	D-88-LANG-WR Červená, vínová glazura	1	100
615 88 28	D-88-LANG-TS Černá glazura	1	100

D-89

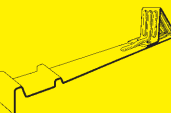

Hodí se pro:
Tondach Rumba
Tondach Samba 11

Číslo výrobku	Typ	Nejmenší	Počet kusů
		dodávané množství	v balení
		MIN	BAL
615 89 21	D-89-LANG-AZ Černá engoba	1	100
615 89 23	D-89-LANG-DB Hnědá engoba, Amadeus hnědá glazura	1	100
615 89 25	D-89-LANG-ZR Cihlově červená	1	100
615 89 26	D-89-LANG-KB Červená engoba	1	100
615 89 27	D-89-LANG-WR Amadeus červená glazura	1	100
615 89 28	D-89-LANG-TS Amadeus černá glazura	1	100

D-90

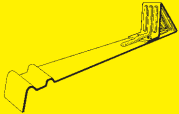

Hodí se pro:
Rubín 11V (výrobní závod Hainstädter)

Číslo výrobku	Typ	Nejmenší	Počet kusů
		dodávané množství	v balení
		MIN	BAL
615 90 21	D-90-LANG-AZ Antracit	1	100
615 90 23	D-90-LANG-DB Tmavě hnědá	1	100
615 90 24	D-90-LANG-RB Červenohnědá	1	100
615 90 25	D-90-LANG-ZR Cihlově červená, rezná	1	100
615 90 26	D-90-LANG-KB Červená, měděná engoba	1	100
615 90 27	D-90-LANG-WR Červená glazura	1	100
615 90 28	D-90-LANG-TS Černá glazura	1	100

D-93

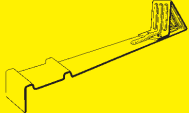

Hodí se pro:
Tondach Figaro Deluxe

dodání do 14 pracovních dnů,
pouze ucelené krabice (100 ks)

Číslo výrobku	Typ	Nejmenší	Počet kusů
		dodávané množství	v balení
		MIN	BAL
615 93 21	D-93-LANG-AZ Glazura Amadeus šedá	100	100
615 93 91	D-93-LANG-DG Granit	100	100
615 93 26	D-93-LANG-KB Červená engoba	100	100
615 93 28	D-93-LANG-TS Nero	100	100

D-94

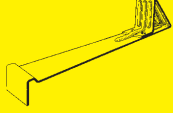

Hodí se pro:
Bramac Granát 11
Braas Granát 11V
Bramac Granát 13
Braas Granát 13V

Montáž na pravou stranu tašky.

Číslo výrobku	Typ	Nejmenší	Počet kusů
		dodávané množství	v balení
		MIN	BAL
615 94 21	D-94-LANG-AZ Antracitová engoba	1	100
615 94 23	D-94-LANG-DB Tmavohnědá glazura	1	100
615 94 25	D-94-LANG-ZR Rezná	1	100
615 94 26	D-94-LANG-KB Měděná engoba Kaštanově hnědá glazura	1	100
615 94 27	D-94-LANG-WR Červenohnědá glazura	1	100
615 94 28	D-94-LANG-TS Černá glazura	1	100

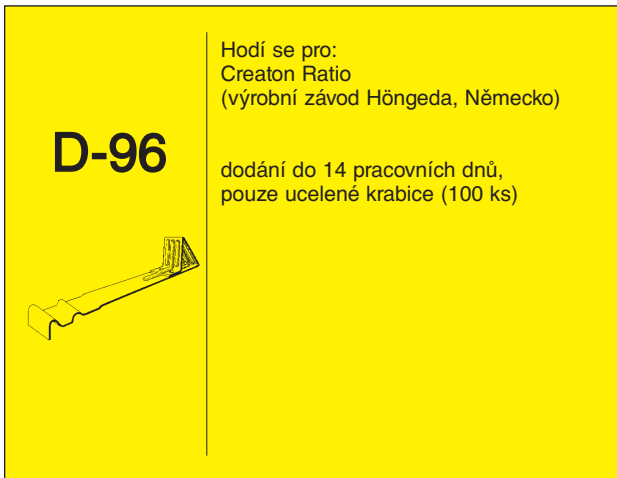

Číslo výrobku	Typ	Nejmenší	Počet kusů
		dodávané množství	v balení
		MIN	BAL
615 96 21	D-96-LANG-AZ Antracit	100	100
615 96 23	D-96-LANG-DB Tmavě hnědá	100	100
615 96 24	D-96-LANG-RB Červenohnědá, vínově červená engoba	100	100
615 96 25	D-96-LANG-ZR Cihlově červená, rezná	100	100
615 96 26	D-96-LANG-KB Červená, měděná engoba	100	100
615 96 27	D-96-LANG-WR Červená, vínová glazura	100	100
615 96 28	D-96-LANG-TS Černá glazura	100	100

V případě, že máte zájem o protisněhové háky jiných typů a jiných barev než jsou uvedeny v katalogu a výrobce je vyrábí, dodáme Vám je do 14 pracovních dnů (pouze ucelené krabice - po 100 ks).

UPOZORNĚNÍ

V případě objednání neucelené krabice protisněhových háků (méně než 100 kusů), nejsme schopni Vám zaručit jejich bezvadné doručení. Protisněhové háky v nezaplňené krabici mají prostor pro pohyb a tím vzniká nebezpečí poškrábání.

DRŽÁK PROTISNĚHOVÉ KLÁDY (Ø 12 cm)

Je vyroben z oceli 30/4 mm, žárově zinkováno, barveno. Je určen pro uchycení dřevěné protisněhové klády o průměru maximálně 12 cm. Výrobce doporučuje vzdálenost mezi držáky protisněhové klády od 40 cm do maximálně 80 cm. Při velkém sklonu střechy, velké ploše střechy a jejím umístění v náročnější sněhové oblasti použijte i několik řad protisněhových klád nad sebou nebo doplňte protisněhovými háky.

DRŽÁK – UNIVERZÁLNÍ K ZAVĚŠENÍ

Držák protisněhové klády univerzální k zavěšení je určen pro betonové a pálené střešní krytiny.

Číslo výrobku	Barva	RAL	Typ	Nejmenší	Počet kusů
				dodávané množství	v balení
				MIN	BAL
06 09 001	Antracit	7016	DPK-UV-AZ	1	1

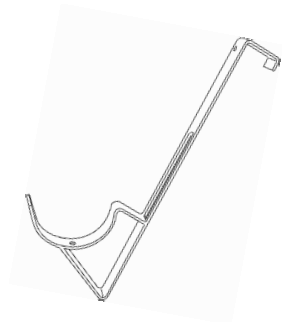

DRŽÁK - ROVNÝ

Držák protisněhové klády rovný je určen pro neprofilované střešní krytiny.

Číslo výrobku	Barva	RAL	Typ	Nejmenší	Počet kusů
				dodávané množství	v balení
				MIN	BAL
06 09 021	Antracit	7016	DPK-ZS-AZ	1	1



DRŽÁK - PRO PROFILOVANOU PLECHOVOU KRYTINU

Držák protisněhové klády je určen pro profilované plechové krytiny, výškový rozdíl mezi horním a spodním opěrným bodem (výška profilu krytiny) je 20 mm.

Číslo výrobku	Barva	RAL	Typ	Nejmenší	Počet kusů
				dodávané množství	v balení
				MIN	BAL
06 09 031	Antracit	7016	DPK-PP-AZ	1	1



ERGO-DRŽÁK PROTISNĚHOVÉ KLÁDY (Ø 14 cm)

Extrémně robustní! Je vyroben z oceli 30/8 mm, žárově zinkováno, barveno. Je určen pro uchycení dřevěné protisněhové klády o průměru maximálně 14 cm. Držák se kotví do krokví. Při velkém sklonu střechy, velké ploše střechy a jejím umístění v náročnější sněhové oblasti použijte i několik řad protisněhových klád nad sebou nebo doplňte protisněhovými háky v celé ploše střechy.

DRŽÁK – UNIVERZÁLNÍ

Držák protisněhové klády univerzální je určen pro betonové a pálené střešní krytiny. Celková délka 480 mm, výška zahnutí 50 mm.

Číslo výrobku	Barva	RAL	Typ	Nejmenší	Počet kusů
				dodávané množství	v balení
				MIN	BAL
06 09 141	Antracit	7016	SBH-140-BDZ-AZ	1	1
06 09 143	Tmavě hnědá	8014	SBH-140-BDZ-DB	1	1
06 09 144	Červenohnědá	8015	SBH-140-BDZ-RB	1	1
06 09 145	Cihlově červená		SBH-140-BDZ-ZR	1	1

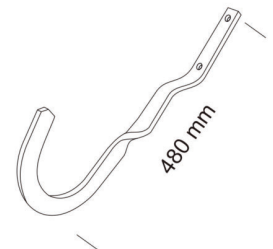

DRŽÁK - ROVNÝ

Držák protisněhové klády rovný je určen pro neprofilované střešní krytiny, šindel, břidlice. Celková délka 420 mm.

Číslo výrobku	Barva	RAL	Typ	Nejmenší	Počet kusů
				dodávané množství	v balení
				MIN	BAL
06 09 151	Antracit	7016	SBH-140-FZS-AZ	1	1
06 09 153	Tmavě hnědá	8014	SBH-140-FZS-DB	1	1
06 09 154	Červenohnědá	8015	SBH-140-FZS-RB	1	1
06 09 155	Cihlově červená		SBH-140-FZS-ZR	1	1

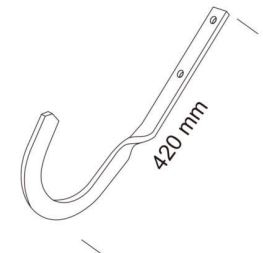

SNĚHOVÁ ZÁBRANA – SLOVENSKÝ KŘÍŽ

Je vyrobena ze žárově pozinkované barvené oceli. Délka cca 300 mm, vzdálenost spodního kříže od krytiny cca 65 mm, celková výška cca 145 cm.

Číslo výrobku	Barva	RAL	Typ	Nejmenší	Počet kusů
				dodávané množství	v balení
				MIN	BAL
06 07 201	Antracit	7016	SZ-KŘÍŽ-AZ	1	1
06 07 205	Cihlově červ.	8004	SZ-KŘÍŽ-ZR	1	1

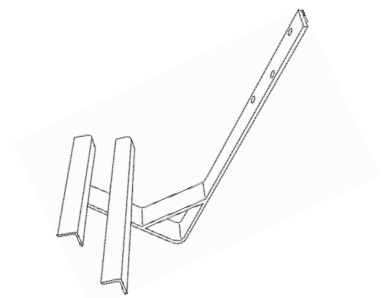

PROTISNĚHOVÝ MŘÍŽOVÝ ZÁCHYTNÝ SYSTÉM

MATERIÁL: BARVENÁ POZINKOVANÁ OCEL

VÝŠKA MŘÍŽE: 20 cm

PROTISNĚHOVÝ KOMPLET TŘÍMETROVÝ – UNIVERZÁLNÍ

Protisněhový komplet se skládá z 1 kusu mříže dlouhé 3 metry, 4 kusů univerzálních držáků a 2 kusů spojek. Výška mříže 20 cm. Žárově zinkováno, barveno.

Číslo výrobku	Barva	Typ	Nejmenší	Počet kusů
			dodávané množství	v balení
			MIN	BAL
06 07 131	Antracit	PMK-3M-UV-AZ	1	1
06 07 133	Tmavě hnědá	PMK-3M-UV-DB	1	1
06 07 134	Červenohnědá	PMK-3M-UV-RB	1	1
06 07 135	Červená	PMK-3M-UV-ZR	1	1

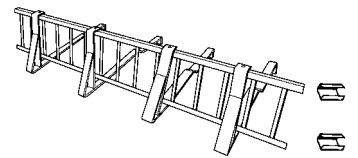

PROTISNĚHOVÁ MŘÍŽ TŘÍMETROVÁ

Délka mříže 3000 mm, výška 20 cm. Žárově zinkováno, barveno. K 3m protisněhové mříži použijte 4 ks držáků.

Číslo výrobku	Barva	Typ	Nejmenší	Počet kusů
			dodávané množství	v balení
			MIN	BAL
06 07 031	Antracit	PM-3M-AZ	1	1
06 07 033	Tmavě hnědá	PM-3M-DB	1	1
06 07 035	Cihlově červená	PM-3M-ZR	1	1

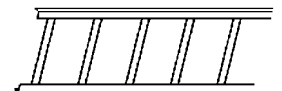

SPOJKA PROTISNĚHOVÉ MŘÍŽE

Je určena ke spojování protisněhových mříží. Na jeden spoj jsou potřeba 2 kusy spojek. Materiál čirý polykarbonát.

Číslo výrobku	Barva	Typ	Nejmenší	Počet kusů
			dodávané množství	v balení
			MIN	BAL
06 08 020	Čirá	SPM-PLAST	1	1



DRŽÁK PROTISNĚHOVÉ MŘÍŽE – UNIVERZÁLNÍ K ZAVĚŠENÍ

Držák protisněhové mříže – univerzální k zavěšení je určen pro betonové a pálené střešní krytiny. K 3m protisněhové mříži použijte 4 ks držáků.

Materiál: žárově pozinkovaná barvená ocel
Délka držáku: cca 490 mm
Výška držáku: cca 260 mm
Šíře pásoviny: cca 30 mm
Výška spodního uchycení mříže od základny držáku: cca 40 mm
Barva: antracit, tmavě hnědá, cihlově červená

Číslo výrobku	Barva	Typ	Nejmenší	Počet kusů
			dodávané množství	v balení
			MIN	BAL
06 06 001	Antracit	DPM-UV-AZ	1	1
06 06 003	Tmavě hnědá	DPM-UV-DB	1	1
06 06 005	Cihlově červená	DPM-UV-ZR	1	1

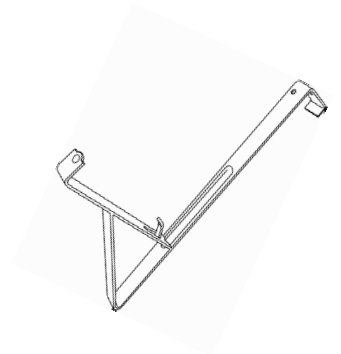

DRŽÁK PROTISNĚHOVÉ MŘÍŽE – ROVNÝ

Držák protisněhové mříže – rovný je určen pro neprofilované střešní krytiny. K 3m protisněhové mříži použijte 4 ks držáků.

Materiál: žárově pozinkovaná barvená ocel
Délka držáku: cca 400 mm
Výška držáku: cca 260 mm
Šíře pásoviny: cca 30 mm
Výška spodního uchycení mříže od základny držáku: cca 40 mm
Barva: antracit, tmavě hnědá, cihlově červená

Číslo výrobku	Barva	Typ	Nejmenší	Počet kusů
			dodávané množství	v balení
			MIN	BAL
06 06 051	Antracit	DPM-ZS-AZ	1	1
06 06 053	Tmavě hnědá	DPM-ZS-DB	1	1
06 06 055	Cihlově červená	DPM-ZS-ZR	1	1

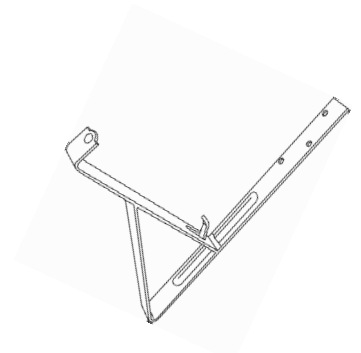

UPOZORNĚNÍ

Z důvodu rovnoměrného zatížení plochy střechy a minimalizaci případného poškození protisněhových mříží a držáků instalujte protisněhové mříže v několika řadách nad sebou. Na základě dlouholetých zkušeností doporučuje výrobce vzdálenost mezi jednotlivými řadami tyčí nad sebou cca 3 metry, s přihlédnutím ke sklonu a poloze objektu. Dalším řešením je nainstalovat nad mříže po celé ploše střechy ERGO-protisněhové háky.

PROTISNĚHOVÝ TYČOVÝ ZÁCHYTNÝ SYSTÉM PRO BETONOVÉ, PÁLENÉ, NEPROFILOVANÉ KRYTINY A PROFILOVANÉ PLECHOVÉ KRYTINY

MATERIÁL: BARVENÁ POZINKOVANÁ OCEL

PROTISNĚHOVÁ TYČ DVOUMETROVÁ

Hodí se pouze pro držáky DPT-UV, DPT-ZS, DPT-PP-20 a DPT-PP-35.
(pro betonové, pálené, neprofilované krytiny a pro profilované plechové krytiny)

Materiál: barvená žárově pozinkovaná ocel

Délka tyče: 2000 mm

Vnější průměr: cca 33 mm

Barva: antracit, tmavě hnědá, cihlově červená

Číslo výrobku	Barva	Typ	Nejmenší	Počet kusů
			dodávané množství	v balení
			MIN	BAL
06 07 041	Antracit	PT-2M-AZ	1	1
06 07 043	Tmavě hnědá	PT-2M-DB	1	1
06 07 045	Cihlově červená	PT-2M-ZR	1	1

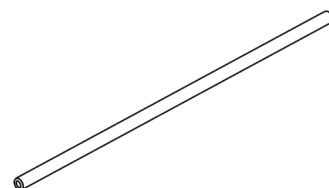

SPOJKA PRO DVOUMETROVÉ PROTISNĚHOVÉ TYČE

Hodí se pouze pro dvoumetrové protisněhové tyče typ PT-2M.

Je vyrobena z plastu.

Číslo výrobku	Barva	Typ	Nejmenší	Počet kusů
			dodávané množství	v balení
			MIN	BAL
06 08 041	Plast	SPT-2M-PLAST	1	1



ZÁSLEPKA PRO DVOUMETROVÉ PROTISNĚHOVÉ TYČE

Hodí se pouze pro dvoumetrové protisněhové tyče typ PT-2M.

Je vyrobena z plastu černé barvy.

Číslo výrobku	Barva	Typ	Nejmenší	Počet kusů
			dodávané množství	v balení
			MIN	BAL
06 08 051	Černá	ZPT-2M-PLAST	1	1



DVOUDĚROVÉ DRŽÁKY PRO DVOUMETROVÉ PROTISNĚHOVÉ TYČE

Hodí se pouze pro dvoumetrové protisněhové tyče typ PT-2M.

Materiál: žárově pozinkovaná barvená ocel

Tloušťka pásoviny: cca 4 mm

Šířka pásoviny: cca 30 mm

Průměr otvoru pro tyče: cca 33,6 mm

Barva: antracit, tmavě hnědá, cihlově červená

DVOUDĚROVÝ DRŽÁK - UNIVERZÁLNÍ K ZAVĚŠENÍ

Délka držáku 490 mm. Hodí se pro betonové i pálené střešní krytiny.

Číslo výrobku	Barva	Typ	Nejmenší	Počet kusů
			dodávané množství	v balení
			MIN	BAL
06 06 111	Antracit	DPT-UV-AZ	1	1
06 06 113	Tmavě hnědá	DPT-UV-DB	1	1
06 06 115	Cihlově červená	DPT-UV-ZR	1	1

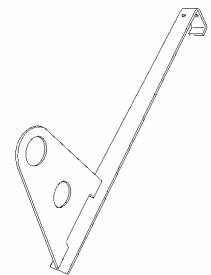

DVOUDĚROVÝ DRŽÁK - ROVNÝ PRO NEPROFILOVANOU KRYTINU

Délka držáku 440 mm. Hodí se pro neprofilované střešní krytiny.

Číslo výrobku	Barva	Typ	Nejmenší	Počet kusů
			dodávané množství	v balení
			MIN	BAL
06 06 121	Antracit	DPT-ZS-AZ	1	1
06 06 123	Tmavě hnědá	DPT-ZS-DB	1	1
06 06 125	Cihlově červená	DPT-ZS-ZR	1	1

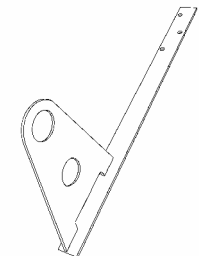

DVOUDĚROVÝ DRŽÁK - PRO PROFILOVANOU PLECHOVOU KRYTINU – výška profilu 2 cm

Výškový rozdíl mezi horním a spodním opěrným bodem (výška profilu krytiny) je 20 mm. Celková délka držáku je 380 mm, délka horní opěrné části je 350 mm.

Číslo výrobku	Barva	Typ	Nejmenší	Počet kusů
			dodávané množství	v balení
			MIN	BAL
06 06 141	Antracit	DPT-PP-20-AZ	1	1
06 06 143	Tmavě hnědá	DPT-PP-20-DB	1	1
06 06 145	Cihlově červená	DPT-PP-20-ZR	1	1

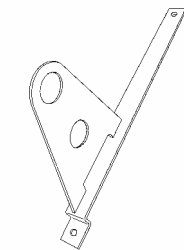

**DVOUDĚROVÝ DRŽÁK - PRO PROFILOVANOU PLECHOVOU KRYTINU –
výška profilu 3,5 cm**

Výškový rozdíl mezi horním a spodním opěrným bodem (výška profilu krytiny) je 35 mm.
Celková délka držáku je 380 mm, délka horní opěrné části je 350 mm.

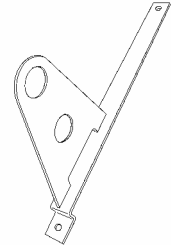

Číslo výrobku	Barva	Typ	Nejmenší	Počet kusů
			dodávané množství	v balení
			MIN	BAL
06 06 161	Antracit	DPT-PP-35-AZ	1	1
06 06 163	Tmavě hnědá	DPT-PP-35-DB	1	1
06 06 165	Cihlově červená	DPT-PP-35-ZR	1	1

AZ = RAL 7016

DB = RAL 8017

ZR = RAL 8004

UPOZORNĚNÍ

Z důvodu rovnoměrného zatížení plochy střechy a minimalizaci případného poškození tyčového protisněhového zádržného systému instalujte protisněhové tyče v několika řadách nad sebou. Na základě dlouholetých zkušeností doporučuje výrobce vzdálenost mezi jednotlivými řadami tyčí nad sebou cca 3 metry, s přihlédnutím ke sklonu a poloze objektu. Dalším řešením je nainstalovat nad tyče po celé ploše střechy protisněhové háky.

PROTISNĚHOVÝ TYČOVÝ ZÁCHYTNÝ SYSTÉM PRO FALCOVANÝ PLECH

MATERIÁL: BARVENÁ POZINKOVANÁ OCEL - ANTRACIT RAL 7016

PROTISNĚHOVÁ TYČ DVOUMETROVÁ

Hodí se pouze pro držáky číslo výrobku 06 06 171, 06 06 172, 06 06 173 a 06 06 174.

Materiál: pozinkovaná barvená ocel

Délka tyče: 2000 mm

Vnější průměr: cca 27 mm

Barva: antracit RAL 7016

Číslo výrobku	Barva	Typ	Nejmenší	Počet kusů
			dodávané množství	v balení
			MIN	BAL
06 07 071	Antracit RAL 7016	PT-2M-VZ-AZ	1	1

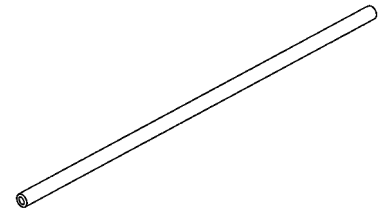

SPOJKA PRO DVOUMETROVÉ PROTISNĚHOVÉ TYČE

Hodí se pouze pro dvoumetrovou protisněhovou tyč číslo výrobku 06 07 071.

Je vyrobena z barvené pozinkované oceli, RAL 7016.

Číslo výrobku	Barva	Typ	Nejmenší	Počet kusů
			dodávané množství	v balení
			MIN	BAL
06 08 071	Antracit RAL 7016	SPT-2M-VZ-AZ	1	1

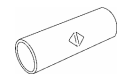

ZÁSLEPKA PRO DVOUMETROVÉ PROTISNĚHOVÉ TYČE

Hodí se pouze pro dvoumetrovou protisněhovou tyč číslo výrobku 06 07 071.

Je vyrobena z plastu černé barvy.

Číslo výrobku	Barva	Typ	Nejmenší	Počet kusů
			dodávané množství	v balení
			MIN	BAL
06 08 072	Černá	ZPT-PVC-ČERNÁ	1	1



JEDNODĚROVÝ DRŽÁK PRO DVOUMETROVÉ PROTISNĚHOVÉ TYČE

Hodí se pouze pro dvoumetrovou protisněhovou tyč číslo výrobku 06 07 071.

Držák se skládá ze dvou protilehlých držáků falce a spojovacího materiálu. Výrobce doporučuje použít držák na každý falc.

Materiál: pozinkovaná barvená ocel

Tloušťka materiálu: cca 4 mm

Celková výška: cca 60 mm

Průměr otvoru pro tyč: cca 29 mm

Vzdálenost otvoru pro tyč od krytiny: cca 21 mm

Barva: **antracit RAL 7016**

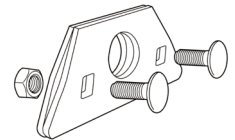

Číslo výrobku	Barva	Typ	Nejmenší	Počet kusů
			dodávané množství	v balení
			MIN	BAL
06 06 173	Antracit RAL 7016	DPT-FP-2M-1-AZ	1	1

JEDNODĚROVÝ DRŽÁK PRO DVOUMETROVÉ PROTISNĚHOVÉ TYČE – CLICK

Hodí se pouze pro dvoumetrovou protisněhovou tyč číslo výrobku 06 07 071.

Držák je určen pro vyobrazený tvar clicku. Skládá se ze dvou protilehlých držáků falce, vložkou a spojovacího materiálu. Výrobce doporučuje použít držák na každý falc.

Materiál: pozinkovaná barvená ocel, nerez vložka

Tloušťka materiálu: cca 4 mm

Celková výška: cca 60 mm

Průměr otvoru pro tyč: cca 29 mm

Vzdálenost otvoru pro tyč od krytiny: cca 21 mm

Barva: **antracit RAL 7016**

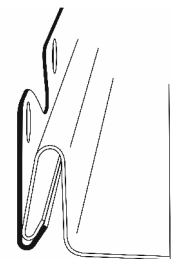
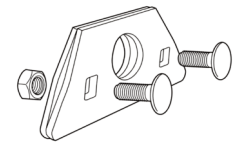

DETAIL UCHYCENÍ VLOŽKY

Číslo výrobku	Barva	Typ	Nejmenší	Počet kusů
			dodávané množství	v balení
			MIN	BAL
06 06 174	Antracit RAL 7016	DPT-FP-CLICK-1-AZ	1	1



DVOUDĚROVÝ DRŽÁK PRO DVOUMETROVÉ PROTISNĚHOVÉ TYČE

Hodí se pouze pro dvoumetrovou protisněhovou tyč číslo výrobku 06 07 071.

Držák se skládá ze dvou protilehlých držáků falce a spojovacího materiálu. Výrobce doporučuje použít držák na každý falc.

Materiál: pozinkovaná barvená ocel

Tloušťka materiálu: cca 4 mm

Celková výška: cca 120 mm

Průměr otvoru pro tyč: cca 29 mm

Vzdálenost otvoru pro tyč od krytiny: cca 21 mm

Barva: **antracit RAL 7016**

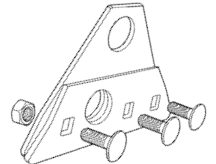

Číslo výrobku	Barva	Typ	Nejmenší	Počet kusů
			dodávané množství	v balení
			MIN	BAL
06 06 171	Antracit RAL 7016	DPT-FP-2M-2-AZ	1	1

DVOUDĚROVÝ DRŽÁK PRO DVOUMETROVÉ PROTISNĚHOVÉ TYČE – CLICK

Hodí se pouze pro dvoumetrovou protisněhovou tyč číslo výrobku 06 07 071.

Držák je určen pro vyobrazený tvar clicku. Skládá se ze dvou protilehlých držáků falce, vložkou a spojovacího materiálu. Výrobce doporučuje použít držák na každý falc.

Materiál: pozinkovaná barvená ocel, nerez vložka

Tloušťka materiálu: cca 4 mm

Celková výška: cca 120 mm

Průměr otvoru pro tyč: cca 29 mm

Vzdálenost otvoru pro tyč od krytiny: cca 21 mm

Barva: **antracit RAL 7016**

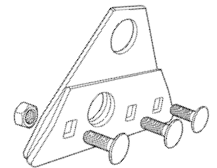

Číslo výrobku	Barva	Typ	Nejmenší	Počet kusů
			dodávané množství	v balení
			MIN	BAL
06 06 172	Antracit RAL 7016	DPT-FP-CLICK-2-AZ	1	1

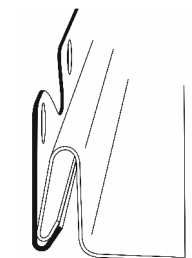

DETAIL UCHYCENÍ VLOŽKY



UPOZORNĚNÍ

Z důvodu rovnoměrného zatížení plochy střechy sněhem se doporučuje instalace několika řad protisněhových tyčí nad sebou.

PROTISNĚHOVÝ TYČOVÝ ZÁCHYTNÝ SYSTÉM PRO FALCOVANÝ PLECH

MATERIÁL: POZINKOVANÁ OCEL

PROTISNĚHOVÁ TYČ TŘÍMETROVÁ - POZINK

Hodí se pouze pro držáky číslo výrobku 06 06 180 a 06 06 280.

Materiál: pozinkovaná ocel

Délka tyče: 3000 mm

Vnější průměr: cca 28 mm

Číslo výrobku	Barva	Typ	Nejmenší	Počet kusů
			dodávané množství	v balení
			MIN	BAL
06 07 030	Pozink	PT-3M-VZ	1	5

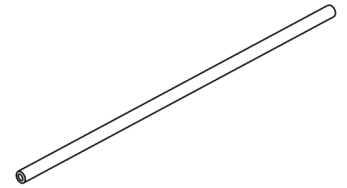

SPOJKA PRO TŘÍMETROVÉ PROTISNĚHOVÉ TYČE

Hodí se pouze pro třímetrovou protisněhovou tyč číslo výrobku 06 07 030.

Je vyrobena z pozinkované oceli. Je určena pro vzájemné spojení 2 kusů třímetrových protisněhových tyčí z pozinkované oceli.

Číslo výrobku	Barva	Typ	Nejmenší	Počet kusů
			dodávané množství	v balení
			MIN	BAL
06 08 030	Pozink	SPT-3M-VZ	1	10

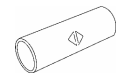

JEDNODĚROVÝ DRŽÁK PRO TŘÍMETROVÉ PROTISNĚHOVÉ TYČE – POZINK

Hodí se pouze pro třímetrovou protisněhovou tyč číslo výrobku 06 07 030.

Držák se skládá ze dvou protilehlých držáků falce a spojovacího materiálu. Výrobce doporučuje použít držák na každý falc.

Materiál: pozinkovaná ocel

Tloušťka materiálu: cca 4 mm

Celková výška: cca 60 mm

Průměr otvoru pro tyč: cca 30 mm

Vzdálenost otvoru pro tyč od krytiny: cca 21 mm

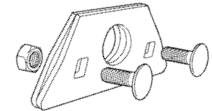

Číslo výrobku	Barva	Typ	Nejmenší	Počet kusů
			dodávané množství	v balení
			MIN	BAL
06 06 180	Pozink	DPT-FP-3M-1-VZ	1	20

DVOUDĚROVÝ DRŽÁK PRO TŘÍMETROVÉ PROTISNĚHOVÉ TYČE – POZINK

Hodí se pouze pro třímetrovou protisněhovou tyč číslo výrobku 06 07 030.

Držák se skládá ze dvou protilehlých držáků falce a spojovacího materiálu. Výrobce doporučuje použít držák na každý falc.

Materiál: pozinkovaná ocel

Tloušťka materiálu: cca 4 mm

Celková výška: cca 120 mm

Průměr otvoru pro tyč: cca 30 mm

Vzdálenost otvoru pro tyč od krytiny: cca 21 mm

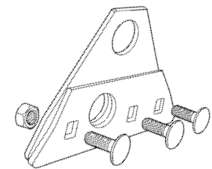

Číslo výrobku	Barva	Typ	Nejmenší	Počet kusů
			dodávané množství	v balení
			MIN	BAL
06 06 280	Pozink	DPT-FP-3M-2-VZ	1	10

UPOZORNĚNÍ

Z důvodu rovnoměrného zatížení plochy střechy sněhem se doporučuje instalace několika řad protisněhových tyčí nad sebou.

PROTISNĚHOVÝ TYČOVÝ ZÁCHYTNÝ SYSTÉM PRO FALCOVANÝ PLECH

MATERIÁL: MĚĎ

PROTISNĚHOVÁ TYČ TŘÍMETROVÁ - MĚĎĚNÁ

Hodí se pouze pro držáky číslo výrobku 06 06 019 a 06 06 029.

Materiál: měď

Délka tyče: 3000 mm

Vnější průměr: cca 32 mm

Číslo výrobku	Barva	Typ	Nejmenší	Počet kusů
			dodávané množství	v balení
			MIN	BAL
06 07 019	Měď	PT-3M-CU	1	1

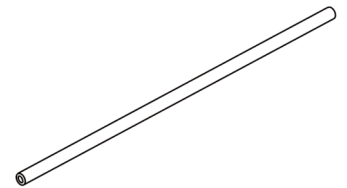

SPOJKA PRO TŘÍMETROVÉ PROTISNĚHOVÉ TYČE

Hodí se pouze pro třímetrovou protisněhovou tyč měděnou číslo výrobku 06 07 019.

Je vyrobena z plastu.

Číslo výrobku	Barva	Typ	Nejmenší	Počet kusů
			dodávané množství	v balení
			MIN	BAL
06 08 019	Plast	SPT-3M-CU	1	1

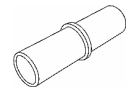

ROZRAŽEČ LEDU

Hodí se pouze pro třímetrovou protisněhovou tyč měděnou číslo výrobku 06 07 019.

Je vyroben z mědi.

Číslo výrobku	Barva	Typ	Nejmenší	Počet kusů
			dodávané množství	v balení
			MIN	BAL
06 06 099	Měď	RL-CU	1	1

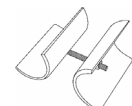

JEDNODĚROVÝ DRŽÁK PRO TŘÍMETROVÉ PROTISNĚHOVÉ TYČE - MĚDĚNÝ

Hodí se pouze pro třímetrovou protisněhovou tyč měděnou číslo výrobku 06 07 019.

Držák se skládá ze dvou protilehlých držáků falce a spojovacího materiálu. Výrobce doporučuje použít držák na každý falc.

Materiál: měď

Tloušťka materiálu: cca 5 mm

Celková výška: cca 50 mm

Vzdálenost otvoru pro tyč od krytiny: cca 17 mm

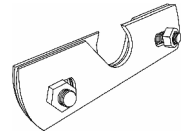

Číslo výrobku	Barva	Typ	Nejmenší	Počet kusů
			dodávané množství	v balení
			MIN	BAL
06 06 019	Měď	DPT-FP-1D-CU	1	1

DVOUDĚROVÝ DRŽÁK PRO TŘÍMETROVÉ PROTISNĚHOVÉ TYČE - MĚDĚNÝ

Hodí se pouze pro třímetrovou protisněhovou tyč měděnou číslo výrobku 06 07 019.

Držák se skládá ze dvou protilehlých držáků falce, nástavce na druhou tyč a spojovacího materiálu. Výrobce doporučuje použít držák na každý falc.

Materiál: měď

Tloušťka materiálu: cca 5 mm, nástavec cca 2 mm

Celková výška: cca 175 mm

Vzdálenost otvoru pro tyč od krytiny: cca 17 mm

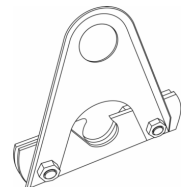

Číslo výrobku	Barva	Typ	Nejmenší	Počet kusů
			dodávané množství	v balení
			MIN	BAL
06 06 029	Měď	DPT-FP-2D-CU	1	1

UPOZORNĚNÍ

Z důvodu rovnoměrného zatížení plochy střechy sněhem se doporučuje instalace několika řad protisněhových tyčí nad sebou.

PROTISNĚHOVÝ TYČOVÝ ZÁCHYTNÝ SYSTÉM PRO FALCOVANÝ PLECH

MATERIÁL: BARVENÝ LAKOVANÝ HLINÍK - ANTRACIT RAL 7016

PROTISNĚHOVÁ TYČ TŘÍMETROVÁ - HLINÍKOVÁ

Hodí se pouze pro držáky číslo výrobku 06 06 191 a 06 06 192.

Materiál: barvený lakovaný hliník

Délka tyče: 3000 mm

Vnější průměr: cca 32 mm

Barva: **antracit RAL 7016**

Číslo výrobku	Barva	Typ	Nejmenší	Počet kusů
			dodávané množství	v balení
			MIN	BAL
06 07 091	Antracit RAL 7016	PT-3M-AL-AZ	1	1

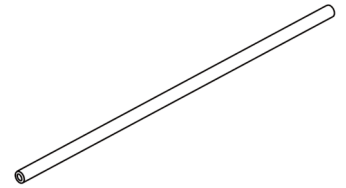

SPOJKA PRO TŘÍMETROVÉ PROTISNĚHOVÉ TYČE

Hodí se pouze pro třímetrovou protisněhovou tyč číslo výrobku 06 07 091.

Je vyrobena z plastu.

Číslo výrobku	Barva	Typ	Nejmenší	Počet kusů
			dodávané množství	v balení
			MIN	BAL
06 08 091	Plast	SPT-3M-PLAST	1	1

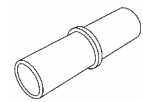

ZÁSLEPKA PRO TŘÍMETROVÉ PROTISNĚHOVÉ TYČE

Hodí se pouze pro třímetrovou protisněhovou tyč číslo výrobku 06 07 091.

Je vyrobena z plastu černé barvy.

Číslo výrobku	Barva	Typ	Nejmenší	Počet kusů
			dodávané množství	v balení
			MIN	BAL
06 08 092	Plast	ZPT-3M-ČERNÁ	1	1



**JEDNODĚROVÝ DRŽÁK PRO TŘÍMETROVÉ PROTISNĚHOVÉ TYČE -
HLINÍKOVÝ**

Hodí se pouze pro třímetrovou protisněhovou tyč číslo výrobku 06 07 091.

Držák se skládá ze dvou protilehlých držáků falce a spojovacího materiálu. Výrobce doporučuje použít držák na každý falc.

Materiál: barvený lakovaný hliník

Tloušťka materiálu: cca 5 mm

Celková výška: cca 70 mm

Průměr otvoru pro tyč: cca 33 mm

Vzdálenost otvoru pro tyč od krytiny: cca 26 mm

Barva: **antracit RAL 7016**

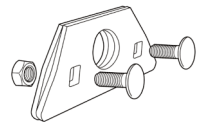

Číslo výrobku	Barva	Typ	Nejmenší	Počet kusů
			dodávané množství	v balení
			MIN	BAL
06 06 192	Antracit RAL 7016	DPT-FP-1D-AL-AZ	1	1

**DVOUDĚROVÝ DRŽÁK PRO TŘÍMETROVÉ PROTISNĚHOVÉ TYČE -
HLINÍKOVÝ**

Hodí se pouze pro třímetrovou protisněhovou tyč číslo výrobku 06 07 091.

Držák se skládá ze dvou protilehlých držáků falce a spojovacího materiálu. Výrobce doporučuje použít držák na každý falc.

Materiál: barvený lakovaný hliník

Tloušťka materiálu: cca 5 mm

Celková výška: cca 120 mm

Průměr otvoru pro tyč: cca 33 mm

Vzdálenost otvoru pro tyč od krytiny: cca 21 mm

Barva: **antracit RAL 7016**

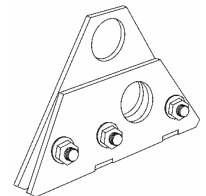

Číslo výrobku	Barva	Typ	Nejmenší	Počet kusů
			dodávané množství	v balení
			MIN	BAL
06 06 191	Antracit RAL 7016	DPT-FP-2D-AL-AZ	1	1

UPOZORNĚNÍ

Z důvodu rovnoměrného zatížení plochy střechy sněhem se doporučuje instalace několika řad protisněhových tyčí nad sebou.

MONTÁŽNÍ NÁVOD - **ERGO**-ODVĚTRÁVACÍ KOMPLET KLASIK

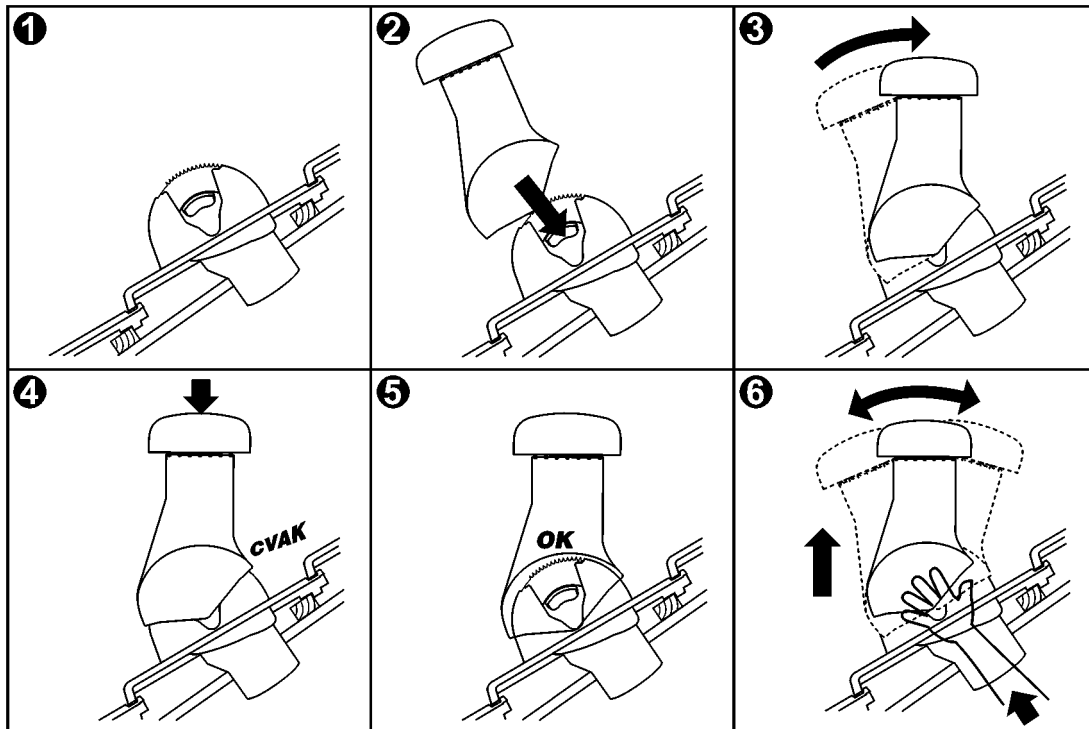

- 1 Umístěte plastovou odvětrávací tašku na požadované místo ve střešním plášti.
- 2 Odvětrávací rouru s víkem nasadíte mírným tlakem na již umístěnou plastovou odvětrávací tašku do vodících prolisů tak, aby roura byla pohyblivá a mohli jste ji nastavit do svislé polohy.
- 3 Nastavte odvětrávací rouru do svislé polohy.
- 4 Tlakem na víko celou rouru zaklapněte, čímž docílíte vzájemného “zafixování” protilehlých ozubení, která jsou na odvětrávací rouře i odvětrávací tašce.
- 5 ERGO-odvětrávací komplet je nainstalovaný.
- 6 V případě, že Vámi nastavený sklon roury není optimálně zvolen, vložte ruku do lapače kondenzátu zespodu tašky a tlakem v obou stranách vytlačte zajišťovací čepy. Roura se uvolní, znova nastavte svislou polohu roury a tlakem na víko rouru zaklapnete.

ODVĚTRÁVACÍ KOMPLET : KLASIK

ERGO-odvětrávací komplet je vyroben z UV stabilizovaného plastu.

ERGO-odvětrávací komplet obsahuje odvětrávací rouru s víkem, základní odvětrávací tašku, lapač kondenzátu, napojovací límec a pružnou spojku odvětrání o délce 650 mm a průměru 125 mm.

ERGO-odvětrávací komplet je vysoký cca 410 mm, průduchy jsou ve výšce cca 350 mm, tím je zachována funkčnost i při vyšší vrstvě sněhu na střeše.

ERGO-odvětrávací komplet je každý samostatně zabalen v přepravní krabici.

ERGO-odvětrávací komplet se vyznačuje rychlou a jednoduchou montáží.

ERGO-odvětrávací komplet umožňuje nastavení od 15 do 60 stupňů sklonu.

ERGO-odvětrávací komplet se vyznačuje zvýšenou schopností odolávat tlaku sněhu a silnému větru díky protilehlému ozubení, které do sebe zapadá. Vámi zvolený úhel nastavení zůstává neměnný.

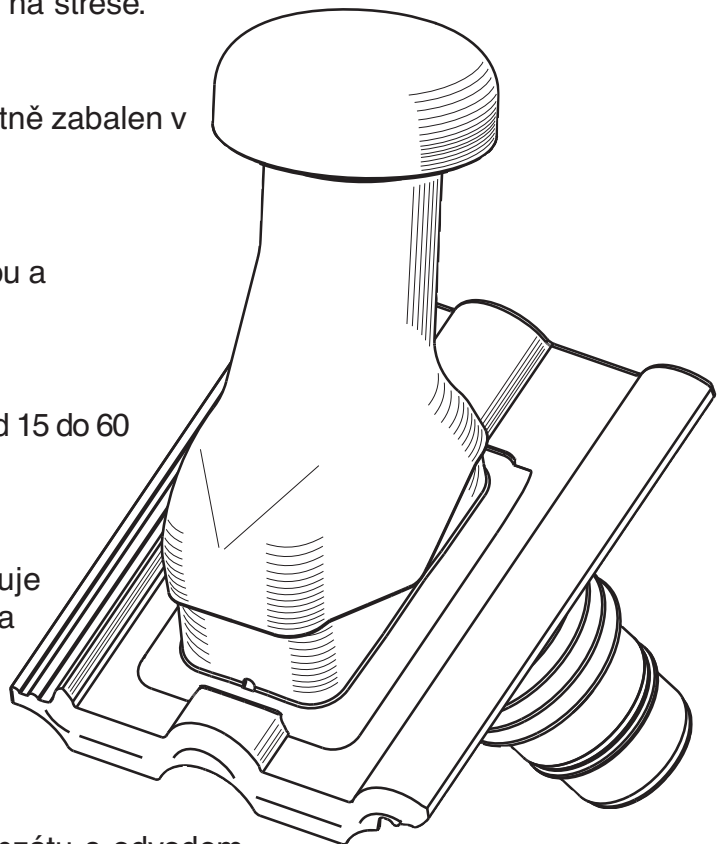

ERGO-odvětrávací komplet má lapač kondenzátu s odvodem na střešní plášť.

ERGO-odvětrávací roura má průměr 125 mm, což odpovídá ploše 122,65 cm².

ERGO-vyústění pružné spojky je možno přizpůsobit na průměr 125 mm nebo 100 mm.

ERGO-odvětrávací komplet je též nabízen v provedení univerzál pro pálené i betonové střešní krytiny. Tento typ odvětrávacího kompletu je opatřen olovenou zástěrou pro vytvarování dle tvaru krytiny a těsnícími klíny.

ERGO-ODVĚTRÁVACÍ KOMPLET UNIVERZÁLNÍ

Hodí se pro:
Pálené i betonové krytiny

ERGO-odvětrávací komplet obsahuje odvětrávací rouru, základní odvětrávací tašku, lapač kondenzátu, napojovací límec a pružnou spojku odvětrání o délce 650 mm. V místě kde končí plastová taška a začíná olověná zástěra podložte plastovou tašku střešní latí "nastojato".

Číslo výrobku	Barva	Typ	Nejmenší	Počet kusů
			dodávané množství	v balení
			MIN	BAL
07 28 290	Světle šedá	ESR-TUV-HG	1	1
07 28 291	Černá	ESR-TUV-AZ	1	1
07 28 293	Tmavě hnědá	ESR-TUV-DB	1	1
07 28 294	Červenohnědá	ESR-TUV-RB	1	1
07 28 295	Cihlově červená	ESR-TUV-ZR	1	1
07 28 296	Červená engoba	ESR-TUV-KB	1	1

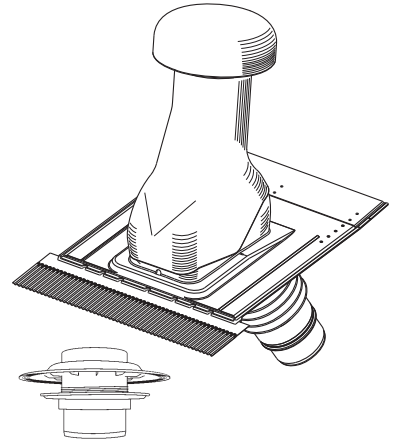

ERGO-ODVĚTRÁVACÍ KOMPLET

Hodí se pro:
Břidlice / Bitumenšindel
Bramac Tegalit

ERGO-odvětrávací komplet obsahuje odvětrávací rouru, základní odvětrávací tašku, lapač kondenzátu, napojovací límec a pružnou spojku odvětrání o délce 650 mm. Rozměr základní odvětrávací tašky 40 x 40 cm.

Číslo výrobku	Barva	Typ	Nejmenší	Počet kusů
			dodávané množství	v balení
			MIN	BAL
07 28 020	Světle šedá	ESR-FZS-HG	1	1
07 28 021	Černá	ESR-FZS-AZ	1	1
07 28 023	Tmavě hnědá	ESR-FZS-DB	1	1
07 28 024	Červenohnědá	ESR-FZS-RB	1	1
07 28 025	Cihlově červená	ESR-FZS-ZR	1	1

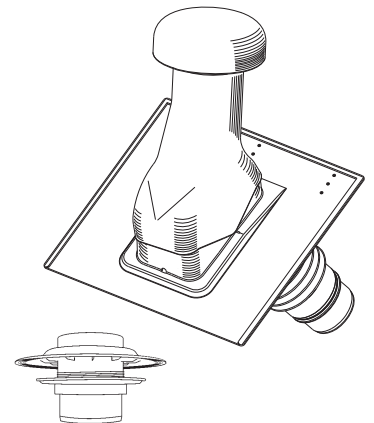

ERGO-ODVĚTRÁVACÍ KOMPLET

Hodí se pro:
Bramac Classic
Besk
KM Beta (výroba od roku 2008)
Betonpres (nová výroba v průběhu roku 2012)

ERGO-odvětrávací komplet obsahuje odvětrávací rouru, základní odvětrávací tašku, lapač kondenzátu, napojovací límec a pružnou spojku odvětrání o délce 650 mm.

Číslo výrobku	Barva	Typ	Nejmenší	Počet kusů
			dodávané množství	v balení
			MIN	BAL
07 28 031	Černá	ESR-BAD-AZ	1	1
07 28 033	Tmavě hnědá	ESR-BAD-DB	1	1
07 28 034	Červenohnědá	ESR-BAD-RB	1	1
07 28 035	Cihlově červená	ESR-BAD-ZR	1	1

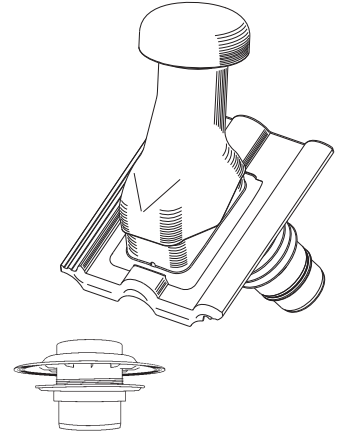

ERGO-ODVĚTRÁVACÍ KOMPLET

Hodí se pro:
Bramac Moravská
KM Beta Hodonka

ERGO-odvětrávací komplet obsahuje odvětrávací rouru, základní odvětrávací tašku, lapač kondenzátu, napojovací límec a pružnou spojku odvětrání o délce 650 mm.

Číslo výrobku	Barva	Typ	Nejmenší	Počet kusů
			dodávané množství	v balení
			MIN	BAL
07 28 071	Černá	ESR-BDD-AZ	1	1
07 28 073	Tmavě hnědá	ESR-BDD-DB	1	1
07 28 074	Červenohnědá	ESR-BDD-RB	1	1
07 28 075	Cihlově červená	ESR-BDD-ZR	1	1

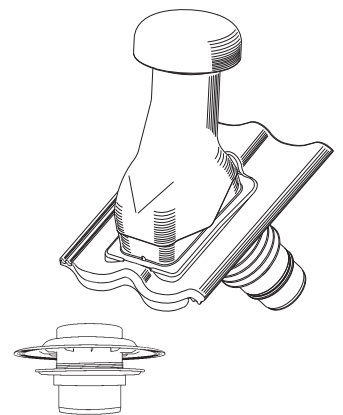

ERGO-ODVĚTRÁVACÍ KOMPLET

Hodí se pro:
Tondach Francouzská 14
Tondach Brněnka 14

ERGO-odvětrávací komplet obsahuje odvětrávací rouru, základní odvětrávací tašku, lapač kondenzátu, napojovací límec a pružnou spojku odvětrání o délce 650 mm.

Číslo výrobku	Barva	Typ	Nejmenší	Počet kusů
			dodávané množství	v balení
			MIN	BAL
07 28 201	Černá	ESR-TLD-AZ	1	1
07 28 203	Tmavě hnědá	ESR-TLD-DB	1	1
07 28 205	Cihlově červená	ESR-TLD-ZR	1	1
07 28 206	Červená engoba	ESR-TLD-KB	1	1

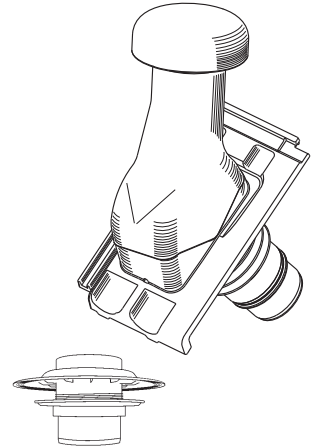

ERGO-ODVĚTRÁVACÍ KOMPLET

Hodí se pro:
Tondach Jirčanka

ERGO-odvětrávací komplet obsahuje odvětrávací rouru, základní odvětrávací tašku, lapač kondenzátu, napojovací límec a pružnou spojku odvětrání o délce 650 mm.

Číslo výrobku	Barva	Typ	Nejmenší	Počet kusů
			dodávané množství	v balení
			MIN	BAL
07 28 211	Černá	ESR-TSU-AZ	1	1
07 28 213	Tmavě hnědá	ESR-TSU-DB	1	1
07 28 215	Cihlově červená	ESR-TSU-ZR	1	1
07 28 216	Červená engoba	ESR-TSU-KB	1	1

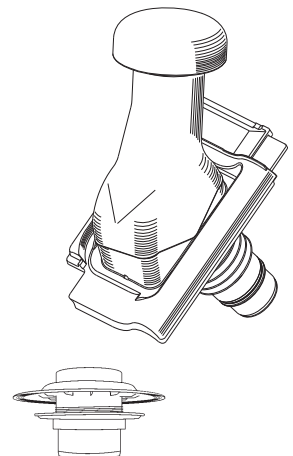

ERGO-ODVĚTRÁVACÍ KOMPLET

Hodí se pro:
Tondach Francouzská 12
Tondach Hranice 11
Tondach Univerzál 12

ERGO-odvětrávací komplet obsahuje odvětrávací rouru, základní odvětrávací tašku, lapač kondenzátu, napojovací límec a pružnou spojku odvětrání o délce 650 mm.

Číslo výrobku	Barva	Typ	Nejmenší	Počet kusů
			dodávané množství	v balení
			MIN	BAL
07 28 241	Černá	ESR-TNO-AZ	1	1
07 28 243	Tmavě hnědá	ESR-TNO-DB	1	1
07 28 245	Cihlově červená	ESR-TNO-ZR	1	1
07 28 246	Červená engoba	ESR-TNO-KB	1	1

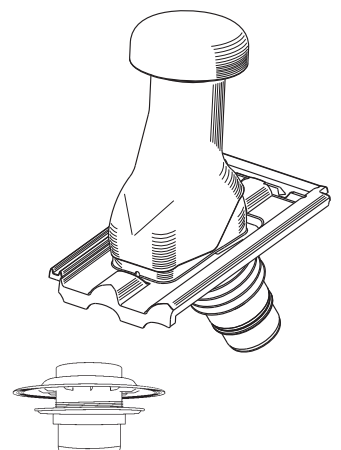

ERGO-ODVĚTRÁVACÍ KOMPLET

Hodí se pro:
Bobrovku od šíře 180 mm

ERGO-odvětrávací komplet obsahuje odvětrávací rouru, základní odvětrávací tašku, lapač kondenzátu, napojovací límec a pružnou spojku odvětrání o délce 650 mm.

Číslo výrobku	Barva	Typ	Nejmenší dodávané množství MIN	Počet kusů v balení BAL
07 28 301	Černá	ESR-TBI-AZ	1	1
07 28 303	Tmavě hnědá	ESR-TBI-DB	1	1
07 28 305	Cihlově červená	ESR-TBI-ZR	1	1
07 28 306	Červená engoba	ESR-TBI-KB	1	1

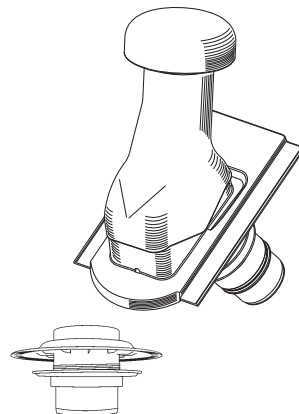

ERGO-ODVĚTRÁVACÍ KOMPLET

Hodí se pro:
Bobrovku dvojité krytí (šupinové)

ERGO-odvětrávací komplet obsahuje odvětrávací rouru, základní odvětrávací tašku, lapač kondenzátu, napojovací límec a pružnou spojku odvětrání o délce 650 mm.

Číslo výrobku	Barva	Typ	Nejmenší dodávané množství MIN	Počet kusů v balení BAL
07 28 315	Cihlově červená	ESR-TBD-ZR	1	1
07 28 316	Červená engoba	ESR-TBD-KB	1	1

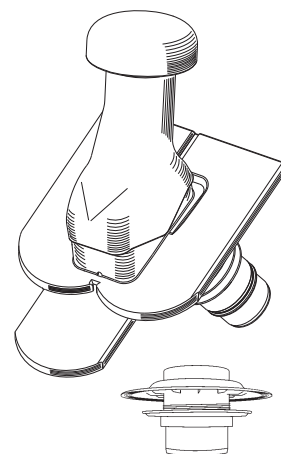

ERGO-PRUŽNÁ SPOJKA ODVĚTRÁVÁNÍ 100 mm

Je vyrobena z tvrzeného a měkčeného PVC. Celková délka je 500 mm. Horní hrdlo má jmenovitou světlost (Js) 100 mm. Dolní hrdlo je možno redukovat ze 100 mm na 70 mm.

Číslo výrobku	Barva	Průměr	Typ	Nejmenší dodávané množství MIN	Počet kusů v balení BAL
07 11 001	Šedá	100 mm	E-FLEX-100	1	10

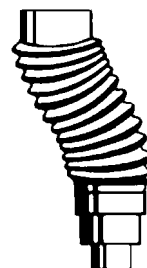

ERGO-NAPOJOVACÍ LÍMEC - odvětrávací komplet / folie

Tento límec slouží k napojení a utěsnění střešní folie k ERGO-odvětrávacímu kompletu. Výrobek je z plastu. Skládá se ze dvou částí, které se spojují závitem. Díky závitu je možno límec použít pro různé tloušťky bednění i na samotnou folii bez bednění.

Číslo výrobku	Barva	Typ	Nejmenší dodávané množství MIN	Počet kusů v balení BAL
07 29 011	Černá	DBA-125-AZ	1	1

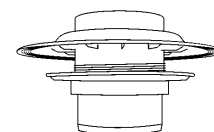

ODVĚTRÁVACÍ KOMPLET TURBOKOTLE - UNIVERZÁLNÍ

Odvětrávací komplet obsahuje univerzální odvětrávací tašku a adaptér pro odvětrání turbokotle.

Odvětrávací taška je vyrobena z měkčeného PVC. Spodní část je opatřena lepící páskou. Hodí se pro většinu skládaných střešních krytin. Rozměr tašky 40 x 45 cm. Barva černá. Adaptér je vyroben ze speciálního tvrzeného PVC, nastavitelný sklon 10° až 40°, případně 20° až 50° sklon střechy, podle základové tašky. Hodí se pro systém termotrubek odpadního plynu 70/125 mm, 80/125 mm. Vnitřní průměr adaptéru je cca 126 mm. Teplotní rozsah od -20°C do +85°C, při trvalém zatížení do +60°C. Barva černá.

Použití: odvětrávací taška se zasadí do střešního pláště, adaptér se nasune na vnitřní termotrubku od kotle, vše se společně vsadí do odvětrávací tašky. Poté se nasadí vnější termotrubka přes adaptér. Tím se docílí utěsnění před deštěm apod.

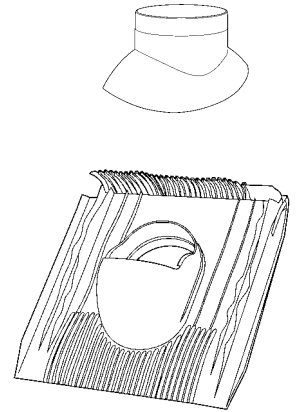

Číslo výrobku	Barva	Typ	Nejmenší	Počet kusů
			dodávané množství	v balení
			MIN	BAL
07 21 031	Černá	OK-TURBO-UNI-AZ	1	1

ODVĚTRÁVACÍ KOMPLET TURBOKOTLE

Hodí se pro:
 Betonpres (výroba od roku 2012)
 Bramac Classic (Alpská)
 KM Beta (výroba od roku 2008)
 Besk

Odvětrávací komplet obsahuje betonovou prostupovou tašku a plastový adaptér o průměru 100 – 125 mm. Adaptér se mechanicky upraví seříznutím na požadovaný průměr a převleče se přes něj manžeta komínu. Rozsah střešního sklonu pro použití odvětrávacího kompletu je od 10° do 40°.

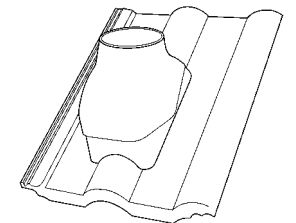

Číslo výrobku	Barva	Typ	Nejmenší	Počet kusů
			dodávané množství	v balení
			MIN	BAL
07 21 041	Černá	OK-TURBO-BAD-AZ	1	1
07 21 043	Tmavě hnědá	OK-TURBO-BAD-DB	1	1
07 21 044	Červenohnědá	OK-TURBO-BAD-RB	1	1
07 21 045	Cihlově červená	OK-TURBO-BAD-ZR	1	1

ODVĚTRÁVACÍ KOMPLET

Hodí se pro:
Neprofilovanou (plochou) plechovou krytinu

Hodí se pro bitumenové (živičné) krytiny, ploché plechy. Odvětrávací komplet obsahuje základní odvětrávací tašku rovnou s tvarovatelnou hmotou ve spodní části (slouží k dotěsnění), komínek o průměru 125 mm a výšce cca 50 cm s vestavěnou vodováhou pro nastavení sklonu komínku a kanálky pro odvod kondenzátu, pružnou spojku z polypropylenu o délce cca 52 cm s horním průměrem 125 mm a s dolní redukcí 125, 110 nebo 100 mm, šrouby k zajištění Vámi zvoleného úhlu nastavení a šrouby ke kotvení ke krytině. Úhel nastavení je od 5° do 45° sklonu.

Číslo výrobku	Barva - RAL	Typ	Nejmenší	Počet kusů
			dodávané množství	v balení
			MIN	BAL
07 21 021	Černá (9005)	OK-FZS-AZ	1	1
07 21 023	Tmavě hnědá (8017)	OK-FZS-DB	1	1
07 21 025	Cihlově červená (8004)	OK-FZS-ZR	1	1

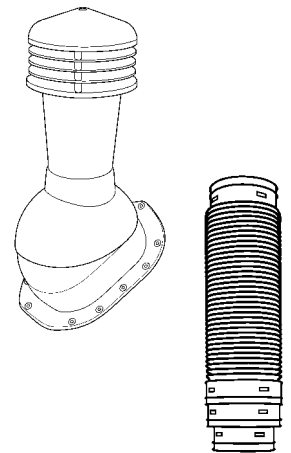

ODVĚTRÁVACÍ KOMPLET

Hodí se pro:
Profilovanou plechovou krytinu
(např. Maxidek, Satjam Roof, Ruukki Monterrey, Borgia Elegant, Lindab Ideal, Comax, KJG UNI 1)

Hodí se pro asymetrický profil vln 25 ± 2 mm. Odvětrávací komplet obsahuje základní odvětrávací tašku s tvarovatelnou hmotou ve spodní části (slouží k dotěsnění), komínek o průměru 125 mm a výšce cca 50 cm s vestavěnou vodováhou pro nastavení sklonu komínku a kanálky pro odvod kondenzátu, pružnou spojku z polypropylenu o délce cca 52 cm s horním průměrem 125 mm a s dolní redukcí 125, 110 nebo 100 mm, šrouby k zajištění Vámi zvoleného úhlu nastavení a šrouby ke kotvení ke krytině. Úhel nastavení je od 5° do 45° sklonu.

Číslo výrobku	Barva - RAL	Typ	Nejmenší	Počet kusů
			dodávané množství	v balení
			MIN	BAL
07 21 011	Černá (9005)	OK-V1-AZ	1	1
07 21 013	Tmavě hnědá (8017)	OK-V1-DB	1	1
07 21 015	Cihlově červená (8004)	OK-V1-ZR	1	1

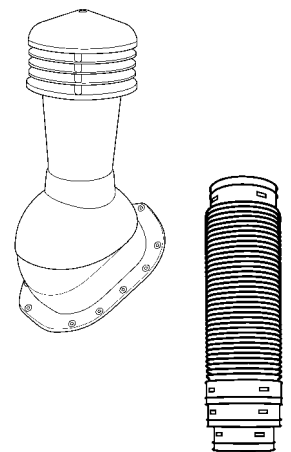

ODVĚTRÁVACÍ KOMPLET

Hodí se pro:
Profilovanou plechovou krytinu
(např. Satjam Grande, Lindab Mega, Blachprofil 2 Omega, KJG UNI 2, Blachotrapez Diament plus)

Hodí se pro symetrický profil vln 35 ± 2 mm. Odvětrávací komplet obsahuje základní odvětrávací tašku s tvarovatelnou hmotou ve spodní části (slouží k dotěsnění), komínek o průměru 125 mm a výšce cca 50 cm s vestavěnou vodováhou pro nastavení sklonu komínku a kanálky pro odvod kondenzátu, pružnou spojku z polypropylenu o délce cca 52 cm s horním průměrem 125 mm a s dolní redukcí 125, 110 nebo 100 mm, šrouby k zajištění Vámi zvoleného úhlu nastavení a šrouby ke kotvení ke krytině. Úhel nastavení je od 5° do 45° sklonu.

Číslo výrobku	Barva - RAL	Typ	Nejmenší	Počet kusů
			dodávané množství	v balení
			MIN	BAL
07 21 051	Černá (9005)	OK-AD-AZ	1	1
07 21 053	Tmavě hnědá (8017)	OK-AD-DB	1	1
07 21 055	Cihlově červená (8004)	OK-AD-ZR	1	1

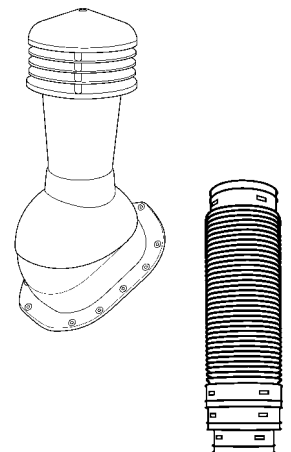

ERGO-ANTÉNNÍ KOMPLET

Hodí se pro:
Bramac Classic
Besk
KM Beta (výroba od roku 2008)
Betonpres (nová výroba v průběhu roku 2012)

ERGO-anténní komplet obsahuje anténní nástavec, základní tašku. Je vyroben z UV stabilizovaného plastu. Seříznutím otvoru v anténním nástavci můžeme docílit průměr otvoru pro anténní stožár od 15 do 65 mm. Komplet je možno použít od 15 do 60 stupňů sklonu.

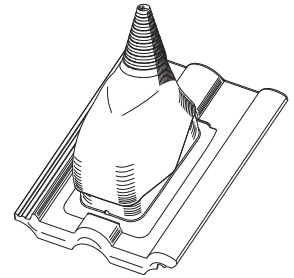

Číslo výrobku	Barva	Typ	Nejmenší	Počet kusů
			dodávané množství	v balení
			MIN	BAL
10 03 031	Černá	AS-BAD-AZ	1	1
10 03 033	Tmavě hnědá	AS-BAD-DB	1	1
10 03 034	Červenohnědá	AS-BAD-RB	1	1
10 03 035	Cihlově červená	AS-BAD-ZR	1	1

ERGO-ANTÉNNÍ KOMPLET

Hodí se pro:
Břidlice / Bitumenšindel
Bramac Tegalit

ERGO-anténní komplet obsahuje anténní nástavec, základní tašku. Je vyroben z UV stabilizovaného plastu. Seříznutím otvoru v anténním nástavci můžeme docílit průměr otvoru pro anténní stožár od 15 do 65 mm. Komplet je možno použít od 15 do 60 stupňů sklonu. Rozměr základní odvětrávací tašky 40 x 40 cm.

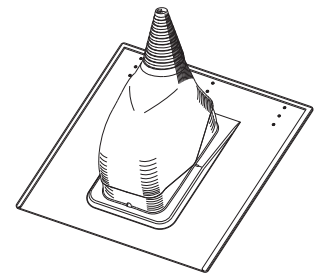

Číslo výrobku	Barva	Typ	Nejmenší	Počet kusů
			dodávané množství	v balení
			MIN	BAL
10 03 021	Černá	AS-FZS-AZ	1	1
10 03 023	Tmavě hnědá	AS-FZS-DB	1	1
10 03 024	Červenohnědá	AS-FZS-RB	1	1
10 03 025	Cihlově červená	AS-FZS-ZR	1	1

ERGO-ANTÉNNÍ KOMPLET

Hodí se pro:
Tondach Francouzská 14
Tondach Brněnka 14

ERGO-anténní komplet obsahuje anténní nástavec, základní tašku. Je vyroben z UV stabilizovaného plastu. Seříznutím otvoru v anténním nástavci můžeme docílit průměr otvoru pro anténní stožár od 15 do 65 mm. Komplet je možno použít od 15 do 60 stupňů sklonu.

Číslo výrobku	Barva	Typ	Nejmenší	Počet kusů
			dodávané množství	v balení
			MIN	BAL
10 03 203	Tmavě hnědá	AS-TLD-DB	1	1
10 03 205	Cihlově červená	AS-TLD-ZR	1	1
10 03 206	Červená engoba	AS-TLD-KB	1	1

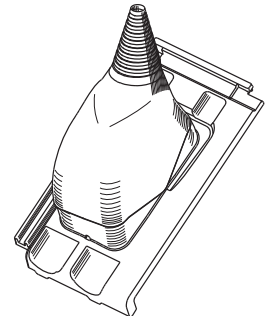

ERGO-ANTÉNNÍ KOMPLET

Hodí se pro:
Tondach Francouzská 12
Tondach Hranice 11
Tondach Univerzál 12

ERGO-anténní komplet obsahuje anténní nástavec, základní tašku. Je vyroben z UV stabilizovaného plastu. Seříznutím otvoru v anténním nástavci můžeme docílit průměr otvoru pro anténní stožár od 15 do 65 mm. Komplet je možno použít od 15 do 60 stupňů sklonu.

Číslo výrobku	Barva	Typ	Nejmenší	Počet kusů
			dodávané množství	v balení
			MIN	BAL
10 03 241	Černá	AS-TNO-AZ	1	1
10 03 243	Tmavě hnědá	AS-TNO-DB	1	1
10 03 245	Cihlově červená	AS-TNO-ZR	1	1
10 03 246	Červená engoba	AS-TNO-KB	1	1

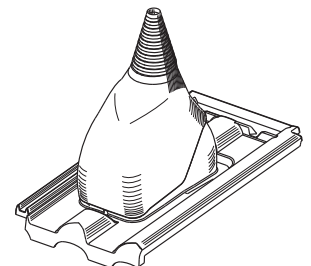

ERGO-ANTÉNNÍ KOMPLET

Hodí se pro:
Bobrovku od šíře 180 mm

ERGO-anténní komplet obsahuje anténní nástavec, základní tašku. Je vyroben z UV stabilizovaného plastu. Seříznutím otvoru v anténním nástavci můžeme docílit průměr otvoru pro anténní stožár od 15 do 65 mm. Komplet je možno použít od 15 do 60 stupňů sklonu.

Číslo výrobku	Barva	Typ	Nejmenší	Počet kusů
			dodávané množství	v balení
			MIN	BAL
10 03 305	Cihlově červená	AS-TBI-ZR	1	1

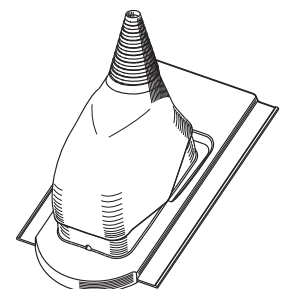

ERGO-ANTÉNNÍ KOMPLET UNIVERZÁLNÍ

Hodí se pro:
Pálené i betonové krytiny

ERGO-anténní komplet obsahuje anténní nástavec, základní tašku. Je vyroben z UV stabilizovaného plastu. Seříznutím otvoru v anténním nástavci můžeme docílit průměr otvoru pro anténní stožár od 15 do 65 mm. V místě kde končí plastová taška a začíná olověná zástěra podložíte plastovou tašku střešní latí "nastojato". Komplet je možno použít od 15 do 60 stupňů sklonu.

Číslo výrobku	Barva	Typ	Nejmenší	Počet kusů
			dodávané množství	v balení
			MIN	BAL
10 03 290	Světle šedá	AS-TUV-HG	1	1
10 03 291	Černá	AS-TUV-AZ	1	1
10 03 293	Tmavě hnědá	AS-TUV-DB	1	1
10 03 294	Červenohnědá	AS-TUV-RB	1	1
10 03 295	Cihlově červená	AS-TUV-ZR	1	1
10 03 296	Červená engoba	AS-TUV-KB	1	1

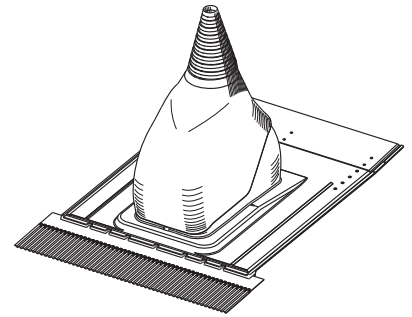

PROSTUPOVÁ MANŽETA

Hodí se pro plechové krytiny. Tvarovatelná základna. Materiál: EPDM – černá barva. Šrouby nejsou součástí balení.

Číslo výrobku	Průměr prostupu	Typ	Rozměr základny	Počet kusů
				v balení
				BAL
07 29 051	6- 50 mm	MANŽ-6/50	114x114 mm	1
07 29 052	60-100 mm	MANŽ-60/100	205x205 mm	1
07 29 053	75-155 mm	MANŽ-75/155	255x255 mm	1
07 29 054	102-178 mm	MANŽ-102/178	275x275 mm	1

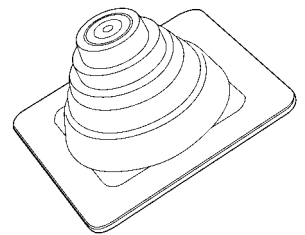

ERGO-PROSTUP PRO SOLÁRNÍ VEDENÍ - UNIVERZÁLNÍ

Prostup je vyroben z barveného hliníku 0,70 mm, rozměr základní desky 370 x 435 mm, šíře olověné zástěry 100 mm, výška zastřešující části 120 mm. Prostup je určen pro solární vedení (hadice, kabely apod.). Díky olověné zástěře je vhodný pro všechny běžné typy střešních krytin. Při zabudování do profilovaných krytin se po obvodu základní desky použije těsnící klín k dotěsnění.

Číslo výrobku	Barva	Typ	Nejmenší	Počet kusů
			dodávané množství	v balení
			MIN	BAL
07 31 001	Antracit	SDF-UV-AZ	1	1
07 31 003	Tmavě hnědá	SDF-UV-RB	1	1
07 31 005	Cihlově červená	SDF-UV-ZR	1	1

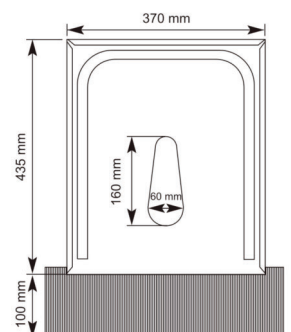
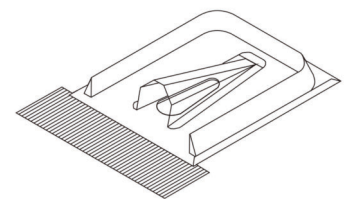

ERGO-KOVOVÉ TAŠKY S DRŽÁKEM PRO SOLÁRNÍ KOLEKTORY A FOTOVOLTAIKU

Kovová taška je vyrobena ze žárově pozinkované barvené oceli.

Výhody – extrémně robustní provedení, nehrozí poškození střešní krytiny, odolává enormnímu zatížení, široká barevná škála.

Držák je ke kovové tašce přinýtován. Součástí je lišta dlouhá 400 mm a široká cca 62 mm a vrutky k montáži.

UPOZORNĚNÍ: zboží na objednávku, termín dodání do 6-ti týdnů

ERGO-KOVOVÉ TAŠKY S DRŽÁKEM PRO SOLÁRNÍ KOLEKTORY A FOTOVOLTAIKU

Hodí se pro:
Bitumenšindel
Břidlice (na bedněni, na laťování)

Číslo výrobku	Barva	Typ	Nejmenší	Počet kusů
			dodávané množství	v balení
			MIN	BAL
07 31 021	Antracit	MPS-BSF-AZ	1	1
07 31 024	Červenohnědá	MPS-BSF-RB	1	1
07 31 025	Cihlově červená	MPS-BSF-ZR	1	1

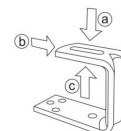
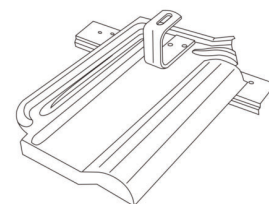

(a) 3,61 kN
(b) 1,30 kN
(c) 2,16 kN

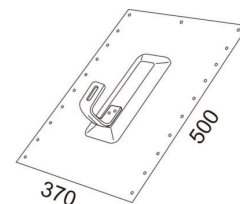

ERGO-KOVOVÉ TAŠKY S DRŽÁKEM PRO SOLÁRNÍ KOLEKTORY A FOTOVOLTAIKU

Hodí se pro:
Betonpres
Bramac Classic, Besk, KM Beta

Číslo výrobku	Barva	Typ	Nejmenší	Počet kusů
			dodávané množství	v balení
			MIN	BAL
07 31 031	Antracit	MPS-BRA01-AZ	1	1
07 31 033	Tmavě hnědá	MPS-BRA01-DB	1	1
07 31 034	Červenohnědá	MPS-BRA01-RB	1	1
07 31 035	Cihlově červená	MPS-BRA01-ZR	1	1

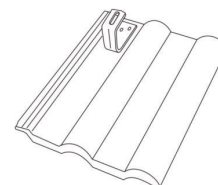

ERGO-KOVOVÉ TAŠKY S DRŽÁKEM PRO SOLÁRNÍ KOLEKTORY A FOTOVOLTAIKU

Hodí se pro:
Bobrovku

Číslo výrobku	Barva	Typ	Nejmenší	Počet kusů
			dodávané množství	v balení
			MIN	BAL
07 31 301	Antracit	MPS-BI-AZ	1	1
07 31 303	Tmavě hnědá	MPS-BI-DB	1	1
07 31 305	Cihlově červená	MPS-BI-ZR	1	1



ERGO-KOVOVÉ TAŠKY S DRŽÁKEM PRO SOLÁRNÍ KOLEKTORY A FOTOVOLTAIKU

Hodí se pro:
Tondach Francouzská 14
Tondach Brněnka 14

Číslo výrobku	Barva	Typ	Nejmenší	Počet kusů
			dodávané množství	v balení
			MIN	BAL
07 31 201	Antracit	MPS-WTD01-AZ	1	1
07 31 203	Tmavě hnědá	MPS-WTD01-DB	1	1
07 31 205	Cihlově červená	MPS-WTD01-ZR	1	1

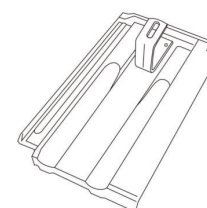

**ERGO-ODVĚTRÁVACÍ TAŠKA
ČTVERCOVÁ 40/40**

Hodí se do:
Šindele

Je vyrobena z jednoho kusu ocelového pozinkovaného plechu o síle 0,6 mm, opatřena povětrnostně odolným nátěrem. Odvětrávací průřez cca 33 cm². Výška odvětrávací části 62 mm.

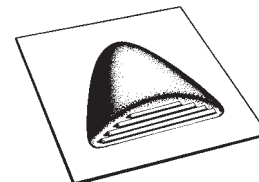

Číslo výrobku	Barva - RAL	Typ	Nejmenší	Počet kusů
			dodávané množství	v balení
			MIN	BAL
07 05 041	Antracit (7021)	LÜ-QU-AZ	1	10
07 05 044	Červenohnědá (8015)	LÜ-QU-RB	1	10
07 05 046	Měděohnědá (8004)	LÜ-QU-KB	1	10

ODVĚTRÁVACÍ TAŠKA 40/40

Hodí se do:
Česká Šablona

Je vyrobena z plastu. Plocha pro odvětrávání je cca 50 cm².

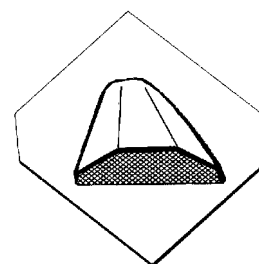

Číslo výrobku	Barva	Typ	Nejmenší	Počet kusů
			dodávané množství	v balení
			MIN	BAL
07 05 021	Černá	PO-ČŠ-AZ	1	10

OBDÉLNÍKOVÁ ODVĚTRÁVACÍ TAŠKA

Hodí se do:
Šindele

Je vyrobena z plastu, odvětrávací prostor je opatřen mřížkou. Rozměry: délka odvětrávače 500 mm, šířka 245 mm, výška odvětrávacího prostoru 58 mm.

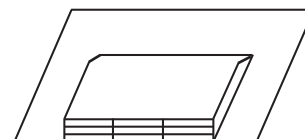

Číslo výrobku	Barva	Typ	Nejmenší	Počet kusů
			dodávané množství	v balení
			MIN	BAL
07 91 011	Černá	PO-OT-SM-AZ	1	16
07 91 015	Červená	PO-OT-SM-ZR	1	16

HŘEBENOVÝ ODVĚTRÁVACÍ PÁS

Hodí se pro:
Šindele

Je vyroben z plastu. Slouží k odvětrání střešního pláště u střech pokrytých šindelem. Instaluje se do hřebene. Šířka 28,5 cm, krycí délka 1,2 m. Odvětrávací plocha cca 335 cm².

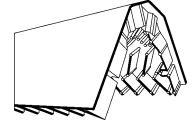

Číslo výrobku	Barva	Typ	Nejmenší	Počet kusů
			dodávané množství	v balení
			MIN	BAL
07 05 091	Černá	HOŠ-1,2M-AZ	1	10

DOPLŇKY PRO PLOCHÉ STŘECHY

Číslo výrobku	Barva	Typ	Nejmenší	Počet kusů
			dodávané množství	v balení
			MIN	BAL
13 00 011	Větrací komín (Dutral) Ø 75 mm, d - 240 mm		1	1
13 00 031	Lapač listí (plast) 80-125 mm		1	1

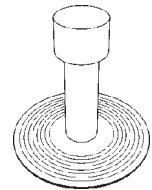

ERGO-SUPERROLL HŘEBENOVÝ A NÁROŽNÍ PÁS ŠÍŘE 320 mm

ERGO-Superroll je hřebenový a nárožní pás se středovým pásem z dvouvrstvé povětrnostně odolné vzduchopropustné tkaniny, 75 mm široké okraje z plisovaného barveného hliníku, které jsou zakončeny cca 5 mm ohybem – ochrana před pořezáním a korozi. Bitumenové lepicí pásky 30 mm široké opatřené krycí fólií. Hřebenový a nárožní pás chrání před polétavým sněhem, deštěm atd. Zajišťuje optimální cirkulaci vzduchu a tím umožňuje odvětrání podstřešního prostoru.

- Průřez odvětrání cca 190 cm²/m
- Šíře role 320 mm pro profilované i rovné střešní krytiny
- Délka role 5 m, v balení 5 rolí (25 m)

Číslo výrobku	Barva	Typ	Nejmenší	Počet kusů
			dodávané množství	v balení
			MIN	BAL
07 24 011	Antracit	FGR-S 300-AZ	1	5
07 24 013	Tmavě hnědá	FGR-S 300-DB	1	5
07 24 015	Cihlově červená	FGR-S 300-ZR	1	5

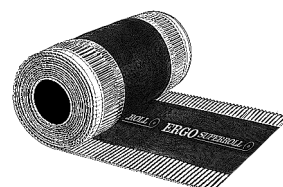

ERGO-NORMALROLL HŘEBENOVÝ A NÁROŽNÍ PÁS ŠÍŘE 300 mm

ERGO-Normalroll je hřebenový a nárožní pás se středovým pásem z geotextilie, 75 mm široké okraje z plisovaného barveného hliníku. Butylové lepicí pásky 15 mm široké opatřené krycí fólií. Hřebenový a nárožní pás chrání před polétavým sněhem, deštěm atd. Zajišťuje optimální cirkulaci vzduchu a tím umožňuje odvětrání podstřešního prostoru.

- Průřez odvětrání cca 170 cm²/m
- Šíře role 300 mm pro profilované i rovné střešní krytiny
- Délka role 5 m, v balení 5 rolí (25 m)

Číslo výrobku	Barva	Typ	Nejmenší	Počet kusů
			dodávané množství	v balení
			MIN	BAL
07 27 011	Antracit	FGR-N 300-AZ	1	5
07 27 013	Tmavě hnědá	FGR-N 300-DB	1	5
07 27 015	Cihlově červená	FGR-N 300-ZR	1	5

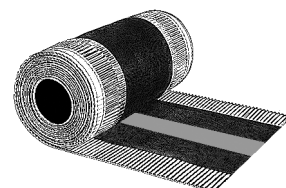

ERGO-HŘEBENOVÝ A NÁROŽNÍ PÁS - CELOHLINÍKOVÝ ŠÍŘE 240 mm ŠÍŘE 300 mm

ERGO-hřebenový a nárožní pás celohliníkový je vyroben z jednoho kusu profilovaného lakovaného hliníku (nejsou žádné spoje, švy, lepení apod.), perforace zajišťuje odvětrávání. 20 mm široké butylové lepicí pásky po okrajích opatřené krycí fólií. Hřebenový a nárožní pás chrání před polétavým sněhem, deštěm atd. Zajišťuje optimální cirkulaci vzduchu a tím umožňuje odvětrání podstřešního prostoru.

- Průřez odvětrání cca 200 cm²/m
- Šíře role 240 mm (pro Bobrovku), 300 mm (standard)
- Délka role 5 m, v balení 5 rolí (25 m)

Číslo výrobku	Barva	Typ	Nejmenší	Počet kusů
			dodávané množství	v balení
			MIN	BAL
07 19 105	Cihlově červená	FGR-A 240-ZR	1	5
07 19 111	Antracit	FGR-A 300-AZ	1	5
07 19 113	Tmavě hnědá	FGR-A 300-DB	1	5
07 19 115	Cihlově červená	FGR-A 300-ZR	1	5

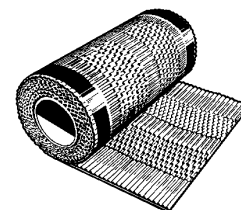

Hliník

HŘEBENOVÝ A NÁROŽNÍ PÁS - CELOOLOVĚNÝ

Není opatřen lepicími páskami. Přílnavost zajišťuje olovo samo svou vahou. Tím pádem je umožněna montáž také při snížených teplotách a vlhku. Oboustranné použití - jedna strana je tmavě hnědá, druhá strana je cihlově červená. Šíře role 280 mm - Délka role 5 m. Baleno po 1 roli.

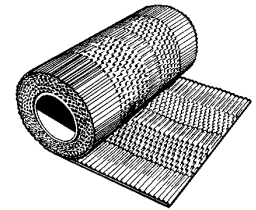

Olovo

Číslo výrobku	Barva	Typ	Nejmenší	Počet kusů
			dodávané množství	v balení
			MIN	BAL
07 26 013	Tmavě hnědá / cihlově červená	FGR-B280-DB/ZR	1	1

EURODACH HŘEBENOVÝ A NÁROŽNÍ PÁS

ŠÍŘE 300 mm

Cenově výhodný hřebenový a nárožní pás. Středový pás z dvouvrstvé povětrnostně odolné vzduchopropustné tkaniny, okraje z hliníku se samolepicím páskem. Šíře role je cca 300 mm, délka role je 5 m. Baleno po 4 kusech (20 m). Zajišťuje optimální cirkulaci vzduchu a tím umožňuje odvětrání podstřešního prostoru.

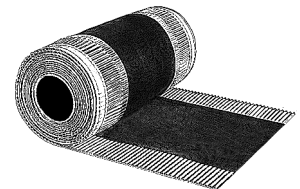

Číslo výrobku	Barva	Typ	Nejmenší	Počet kusů
			dodávané množství	v balení
			MIN	BAL
07 19 001	Antracit	FGR-EN 300-AZ	1	4
07 19 003	Tmavě hnědá	FGR-EN 300-DB	1	4
07 19 005	Cihlově červená	FGR-EN 300-ZR	1	4

HŘEBENOVÝ A NÁROŽNÍ PÁS

ŠÍŘE 390 mm

Hřebenový a nárožní pás se středovou částí z dvouvrstvé povětrnostně odolné vzduchopropustné tkaniny, okraje z plisovaného barveného hliníku. Butylové lepicí pásy cca 20 mm široké opatřené krycí fólií. Hřebenový a nárožní pás chrání před polétavým sněhem, deštěm atd. Zajišťuje optimální cirkulaci vzduchu a tím umožňuje odvětrání podstřešního prostoru.

- Průřez odvětrání cca 195 cm²
- Šíře role 390 mm
- Délka role 5 m, v balení 4 role (20 m)

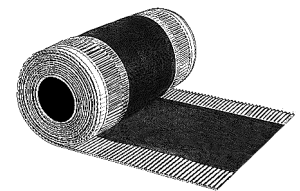

Číslo výrobku	Barva	Typ	Nejmenší	Počet kusů
			dodávané množství	v balení
			MIN	BAL
07 23 001	Antracit	FGR-390-AZ	1	4
07 23 003	Tmavě hnědá	FGR-390-DB	1	4
07 23 005	Cihlově červená	FGR-390-ZR	1	4

EURODACH HŘEBENOVÝ A NÁROŽNÍ PÁS - CELOHLINÍKOVÝ

Celohliníkový pás, jehož okraje jsou opatřeny lepicí páskou. Šíře role je 300 mm, délka role je 5 m. Baleno po 4 kusech (20 m v balení). Zajišťuje optimální cirkulaci vzduchu a tím umožňuje odvětrání podstřešního prostoru.

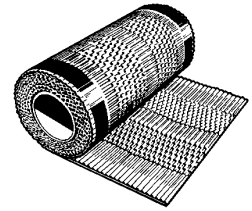

Hliník

Číslo výrobku	Barva	Typ	Nejmenší	Počet kusů
			dodávané množství	v balení
			MIN	BAL
07 19 221	Antracit	FGR-EN-A300-AZ	1	4
07 19 223	Tmavě hnědá	FGR-EN-A300-DB	1	4
07 19 225	Cihlově červená	FGR-EN-A300-ZR	1	4

HŘEBENOVÝ A NÁROŽNÍ PÁS - CELOMĚDĚNÝ

Šíře role je cca 300 mm, délka role je 5 m. Baleno po 4 kusech (20 m).

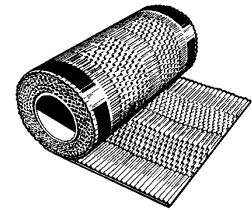

Měď

Číslo výrobku	Barva	Typ	Nejmenší	Počet kusů
			dodávané množství	v balení
			MIN	BAL
07 51 019	Měď	FGR-300-CU	1	4

ERGO-VĚTRACÍ PÁS HŘEBENE S KARTÁČI

Optimální univerzální nosná šíře plastu 195 mm, optimální univerzální délka kartáčů 70 mm. Délka 1 kusu je 1 m. Průřez odvětrání cca 180 cm²/m.

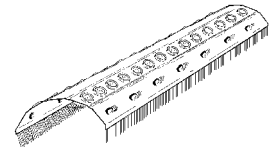

Číslo výrobku	Barva	Typ	Nejmenší	Počet kusů
			dodávané množství	v balení
			MIN	BAL
07 25 271	Antracit	VB-195-70-AZ	1	20
07 25 273	Tmavě hnědá	VB-195-70-DB	1	20
07 25 275	Cihlově červená	VB-195-70-ZR	1	20

ERGO-PŘÍCHYTKY HŘEBENÁČŮ

Hodí se pro:
Cembrit

Přichytky jsou vyrobeny z hliníku.

Číslo výrobku	Barva	Typ	Nejmenší	Počet kusů
			dodávané množství	v balení
			MIN	BAL
12 11 001	Antracit	FK-SF-AZ	1	250
12 11 003	Tmavě hnědá	FK-SF-DB	1	250

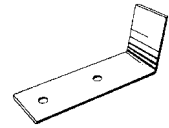

ERGO-PŘÍCHYTKY HŘEBENÁČŮ

Hodí se pro:
KM Beta
Bramac
Mediterran
Betronpres

Přichytky jsou vyrobeny z hliníku.

Číslo výrobku	Barva	Typ	Nejmenší	Počet kusů
			dodávané množství	v balení
			MIN	BAL
12 11 021	Antracit	FK-RU-AZ	1	100
12 11 023	Tmavě hnědá	FK-RU-DB	1	100
12 11 024	Červenohnědá	FK-RU-RB	1	100
12 11 025	Cihlově červená	FK-RU-ZR	1	100

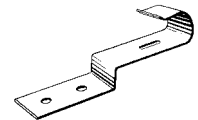

ERGO-PŘÍCHYTKY HŘEBENÁČŮ

Hodí se pro:
Tondach hřebenáč drážkový

Přichytky jsou vyrobeny z hliníku.

Číslo výrobku	Barva	Typ	Nejmenší	Počet kusů
			dodávané množství	v balení
			MIN	BAL
12 11 031	Antracit	FK-GF-AZ	1	100
12 11 033	Tmavě hnědá	FK-GF-DB	1	100
12 11 035	Cihlově červená	FK-GF-ZR	1	100

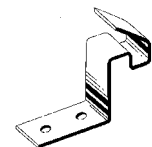

ERGO-PŘÍCHYTKA ŘEZANÝCH TAŠEK

Materiál nerez, drát dlouhý 380 mm, síla drátu 1 mm, rozevření 12 mm.

Číslo výrobku	Barva	Typ	Nejmenší	Počet kusů
			dodávané množství	v balení
			MIN	BAL
12 12 004	Nerez	ASK-12-BDZ	1	100

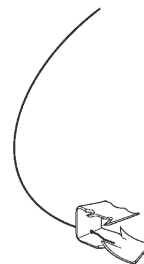

ERGO-HŘEBÍK S KLOBOUČKOVOU HLAVOU

Pozinkovaný, lakovaný hřebík šroubovitého tvaru o rozměru 3,7 x 120 mm s kloboučkovou hlavou a EPDM těsněním. Použití pro uchycení hřebenáčů.

Číslo výrobku	Barva	Typ	Nejmenší	Počet kusů
			dodávané množství	v balení
			MIN	BAL
12 09 001	Antracit	GN-120-AZ	1	100
12 09 003	Tmavě hnědá	GN-120-DB	1	100
12 09 005	Cihlově červená	GN-120-ZR	1	100



ERGO-VRUT S KLOBOUČKOVOU HLAVOU

Vrut s kloboučkovou hlavou 5 x 115 mm s torxem 25, z oceli, lakovaný, závit 65 mm dlouhý, s EPDM těsněním. Slouží k uchycení hřebenáčů.

Číslo výrobku	Barva	Typ	Nejmenší	Počet kusů
			dodávané množství	v balení
			MIN	BAL
12 09 101	Antracit	GS-115-AZ	1	100
12 09 103	Tmavě hnědá	GS-115-DB	1	100
12 09 105	Cihlově červená	GS-115-ZR	1	100



ERGO-UZÁVĚRA HŘEBENE - PLASTOVÁ

Je určena pro betonové hřebenáče.

Číslo výrobku	Barva	Typ	Nejmenší	Počet kusů
			dodávané množství	v balení
			MIN	BAL
07 12 001	Antracit	AES-PVC-AZ	1	25
07 12 003	Tmavě hnědá	AES-PVC-DB	1	25
07 12 005	Cihlově červená	AES-PVC-ZR	1	25



ERGO-UZÁVĚRA HŘEBENE - HLINÍKOVÁ

Oboustranně použitelná. Jedna strana cihlově červená, druhá strana tmavě hnědá.

Číslo výrobku	Barva	Typ	Nejmenší	Počet kusů
			dodávané množství	v balení
			MIN	BAL
07 12 015	Cihlově červená / Tmavě hnědá	AES-ALU-ZR/DB	1	50



STOUPACÍ PLOŠINA UNIVERZÁLNÍ - KOMPLET

Kompletní sestava se skládá ze dvou držáků a roštu o rozměru 25 x 48 cm nebo o rozměru roštu 25 x 80 cm. Komplet se hodí pro všechny profilované betonové a pálené krytiny od sklonu střechy 15 ° do 60 °.

UPOZORNĚNÍ: výrobek se nesmí použít jako kotvicí bod osobních ochranných prostředků proti pádu ani pro přidržení.

Číslo výrobku	Rozměr - Barva	Typ	Nejmenší	Počet kusů
			dodávané množství MIN	v balení BAL
10 05 501	Rošt 25 x 48-Antracit	ULRS-480-AZ	1	1
10 05 503	Rošt 25 x 48-Tmavě hnědá	ULRS-480-DB	1	1
10 05 504	Rošt 25 x 48-Červenohnědá	ULRS-480-RB	1	1
10 05 505	Rošt 25 x 48-Cih. červená	ULRS-480-ZR	1	1
10 05 511	Rošt 25 x 80-Antracit	ULRS-800-AZ	1	1
10 05 513	Rošt 25 x 80-Tmavě hnědá	ULRS-800-DB	1	1
10 05 514	Rošt 25 x 80-Červenohnědá	ULRS-800-RB	1	1
10 05 515	Rošt 25 x 80-Cih. červená	ULRS-800-ZR	1	1

Rošt 25 x 48 cm

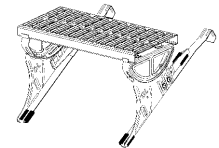

Rošt 25 x 80 cm

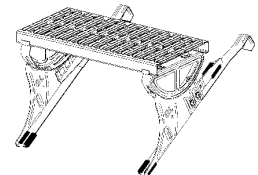

STOUPACÍ KOMPLET

2 ks tašek, stoupací rošt 25 x 60; 80 cm, spojovací materiál. Stoupací komplet lze použít od sklonu střechy 15° do 75°.

UPOZORNĚNÍ: výrobek se nesmí použít jako kotvicí bod osobních ochranných prostředků proti pádu ani pro přidržení.

Číslo výrobku	Druh - Barva (RAL)	Typ	Nejmenší	Počet kusů
			dodávané množství MIN	v balení BAL
Šindel - Rošt 25 x 80 cm:				
10 06 021	Černá (9005)	KOMPLET-ZS-80-AZ	1	1
Šablona (rozměr 400 x 400 mm) - Rošt 25 x 80 cm:				
Hodí se pro Česká šablona 400 x 400 mm.				
10 06 041	Černá (9005)	KOMPLET-ŠA-80-AZ	1	1
Bobrovka - Rošt 25 x 80 cm:				
10 06 065	Cihlově červená (8004)	KOMPLET-BI-80-ZR	1	1

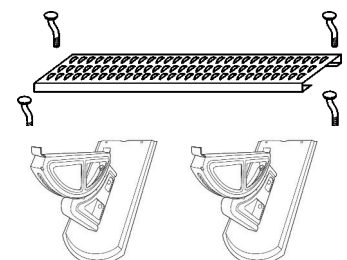
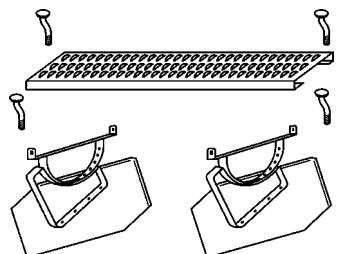
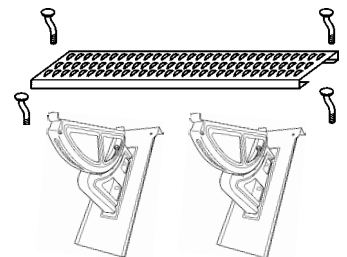

STOUPACÍ KOMPLET – UNIVERZÁLNÍ K ZAVĚŠENÍ

Stoupací komplet se skládá ze dvou univerzálních vzpěr stoupacího roštu s EPDM podložkami, dvou držáků stoupacího roštu – kolébek, jednoho stoupacího roštu o délce 40 cm nebo 60 cm nebo 80 cm a spojovacího materiálu. Je vyroben ze žárově pozinkované barvené oceli. Stoupací komplet lze použít od sklonu střechy 15° do 55°.

UPOZORNĚNÍ: výrobek se nesmí použít jako kotvicí bod osobních ochranných prostředků proti pádu ani pro přidržení.

Číslo výrobku	Provedení - Barva	Typ	Nejmenší	Počet kusů
			dodávané množství	v balení
			MIN	BAL
10 05 521	Rošt 40 cm - Antracit	SK-UV-40-AZ	1	1
10 05 523	Rošt 40 cm - Tmavě hnědá	SK-UV-40-DB	1	1
10 05 524	Rošt 40 cm - Červ. hnědá	SK-UV-40-RB	1	1
10 05 525	Rošt 40 cm - Cihlově červ.	SK-UV-40-ZR	1	1
10 05 531	Rošt 60 cm - Antracit	SK-UV-60-AZ	1	1
10 05 533	Rošt 60 cm - Tmavě hnědá	SK-UV-60-DB	1	1
10 05 534	Rošt 60 cm - Červ. hnědá	SK-UV-60-RB	1	1
10 05 535	Rošt 60 cm - Cihlově červ.	SK-UV-60-ZR	1	1
10 05 541	Rošt 80 cm - Antracit	SK-UV-80-AZ	1	1
10 05 543	Rošt 80 cm - Tmavě hnědá	SK-UV-80-DB	1	1
10 05 544	Rošt 80 cm - Červ. hnědá	SK-UV-80-RB	1	1
10 05 545	Rošt 80 cm - Cihlově červ.	SK-UV-80-ZR	1	1

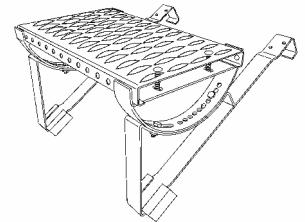

STOUPACÍ KOMPLET – ROVNÝ K ZAVĚŠENÍ

Stoupací komplet se skládá ze dvou rovných vzpěr stoupacího roštu k zavěšení, dvou držáků stoupacího roštu – kolébek, jednoho stoupacího roštu o délce 40 cm nebo 60 cm nebo 80 cm a spojovacího materiálu. Je vyroben ze žárově pozinkované barvené oceli. Stoupací komplet lze použít od sklonu střechy 15° do 55°. Stoupací komplet se hodí především do Bobrovky.

UPOZORNĚNÍ: výrobek se nesmí použít jako kotvicí bod osobních ochranných prostředků proti pádu ani pro přidržení.

Číslo výrobku	Provedení - Barva	Typ	Nejmenší	Počet kusů
			dodávané množství	v balení
			MIN	BAL
10 05 601	Rošt 40 cm - Antracit	SK-BI-40-AZ	1	1
10 05 605	Rošt 40 cm - Cihlově červ.	SK-BI-40-ZR	1	1
10 05 611	Rošt 60 cm - Antracit	SK-BI-60-AZ	1	1
10 05 615	Rošt 60 cm - Cihlově červ.	SK-BI-60-ZR	1	1
10 05 621	Rošt 80 cm - Antracit	SK-BI-80-AZ	1	1
10 05 625	Rošt 80 cm - Cihlově červ.	SK-BI-80-ZR	1	1

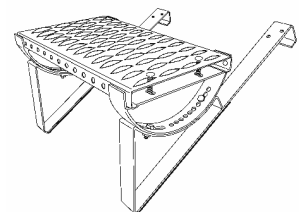

STOUPACÍ KOMPLET – ROVNÝ

Stoupací komplet se skládá ze dvou rovných vzpěr stoupacího roštu, dvou držáků stoupacího roštu – kolébek, jednoho stoupacího roštu o délce 40 cm nebo 60 cm nebo 80 cm a spojovacího materiálu. Je vyroben ze žárově pozinkované barvené oceli. Stoupací komplet lze použít od sklonu střechy 15° do 55°.

UPOZORNĚNÍ: výrobek se nesmí použít jako kotvicí bod osobních ochranných prostředků proti pádu ani pro přidržení.

Číslo výrobku	Provedení - Barva	Typ	Nejmenší	Počet kusů
			dodávané množství	v balení
			MIN	BAL
10 05 551	Rošt 40 cm - Antracit	SK-ZS-40-AZ	1	1
10 05 553	Rošt 40 cm - Tmavě hnědá	SK-ZS-40-DB	1	1
10 05 555	Rošt 40 cm - Cihlově červ.	SK-ZS-40-ZR	1	1
10 05 561	Rošt 60 cm - Antracit	SK-ZS-60-AZ	1	1
10 05 563	Rošt 60 cm - Tmavě hnědá	SK-ZS-60-DB	1	1
10 05 565	Rošt 60 cm - Cihlově červ.	SK-ZS-60-ZR	1	1
10 05 571	Rošt 80 cm - Antracit	SK-ZS-80-AZ	1	1
10 05 573	Rošt 80 cm - Tmavě hnědá	SK-ZS-80-DB	1	1
10 05 575	Rošt 80 cm - Cihlově červ.	SK-ZS-80-ZR	1	1

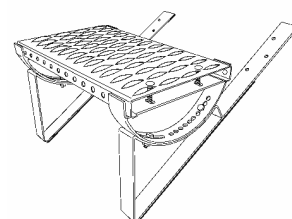

STOUPACÍ KOMPLET – NA KOMÍNOVĚ STĚNY

Stoupací komplet se skládá ze dvou rovných pravoúhlých vzpěr stoupacího roštu, jednoho stoupacího roštu o délce 40 cm nebo 60 cm nebo 80 cm a spojovacího materiálu. Je vyroben ze žárově pozinkované barvené oceli.

UPOZORNĚNÍ: výrobek se nesmí použít jako kotvicí bod osobních ochranných prostředků proti pádu ani pro přidržení.

Číslo výrobku	Provedení - Barva	Typ	Nejmenší	Počet kusů
			dodávané množství	v balení
			MIN	BAL
10 05 631	Rošt 40 cm - Antracit	SKK-40-AZ	1	1
10 05 641	Rošt 60 cm - Antracit	SKK-60-AZ	1	1
10 05 651	Rošt 80 cm - Antracit	SKK-80-AZ	1	1

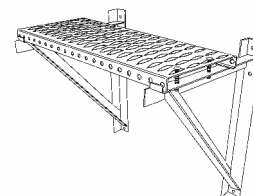

STOUPACÍ NÁŠLAP

Stoupací nášlap je opatřen povrchovými antiskluzovými výlisky, které zvyšují přilnavost podrážky při výstupu na střechu. Žárově zinkováno, barveno.

UPOZORNĚNÍ: výrobek se nesmí použít jako kotvicí bod osobních ochranných prostředků proti pádu ani pro přidržení.

Číslo výrobku	Provedení - Barva	Typ	Nejmenší	Počet kusů
			dodávané množství	v balení
			MIN	BAL
10 11 011	Antracit	SN-AZ	1	1
10 11 013	Tmavě hnědá	SN-DB	1	1
10 11 014	Červenohnědá	SN-RB	1	1
10 11 015	Cihlově červená	SN-ZR	1	1



STOUPACÍ KOMPLET UNIVERZÁLNÍ K ZAVĚŠENÍ SE ZÁBRADLÍM - ROVNÝ

Stoupací komplet se zábradlím je vyroben ze žárově pozinkované barvené oceli. Slouží k pohybu osob po střeše. Neslouží k jištění osob.

Komplet obsahuje: 2 ks vzpěra stoupacího roštu – univerzální k zavěšení s EPDM podložkou, 2 ks držák roštu kolébka, 1 ks stoupací rošt délka 1m, 2 ks sloupek zábradlí, 2 ks zábradlí 1m dlouhé, 2 ks úchyty zábradlí, 6 ks záslepka, spojovací materiál

Stoupací komplet musí být vždy nainstalován ve vodorovné poloze, rozsah použití 15°- 55°.

Ke spojování více zábradlí k sobě použijeme spojky pro 2metrové protisněhové tyče barvené plastové (nejsou součástí balení), strana 34 v katalogu.

Upozornění: Komplet v barvě antracit skladem, v barvě tmavě hnědé, červenohnědé a cihlově červené pouze na objednávku, termín dodání cca 5 týdnů.

UPOZORNĚNÍ: výrobek se nesmí použít jako kotvicí bod osobních ochranných prostředků proti pádu ani pro přidržení.

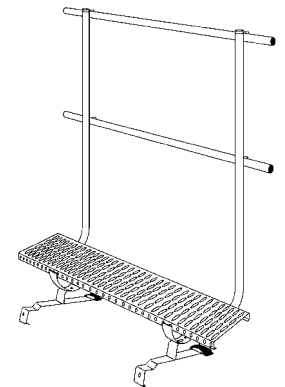

Číslo výrobku	Barva	Typ	Nejmenší	Počet kusů
			dodávané množství	v balení
			MIN	BAL
10 05 581	Antracit	SKZ-ROVNÝ-UV-1M-AZ	1	1
10 05 583	Tm. hnědá	SKZ-ROVNÝ-UV-1M-DB	1	1
10 05 584	Červenohnědá	SKZ-ROVNÝ-UV-1M-RB	1	1
10 05 585	Cihlově červ.	SKZ-ROVNÝ-UV-1M-ZR	1	1

STOUPACÍ KOMPLET UNIVERZÁLNÍ K ZAVĚŠENÍ SE ZÁBRADLÍM – BOČNÍ

Stoupací komplet se zábradlím je vyroben ze žárově pozinkované barvené oceli. Slouží k pohybu osob po střeše. Neslouží k jištění osob.

Komplet obsahuje: 2 ks vzpěra stoupacího roštu – univerzální k zavěšení s EPDM podložkou, 2 ks držák roštu kolébka, 1 ks stoupací rošt délka 1m, 2 ks sloupek zábradlí, 2 ks zábradlí koncové 1m dlouhé, 1 ks boční zábradlí, 2 ks úchyty zábradlí, 4 ks záslepka, 2 ks spojka, spojovací materiál

Stoupací komplet musí být vždy nainstalován ve vodorovné poloze, rozsah použití 15°- 55°.

Ke spojování více zábradlí k sobě použijeme spojky pro 2metrové protisněhové tyče barvené plastové (nejsou součástí balení), strana 34 v katalogu.

Upozornění: Komplet v barvě antracit skladem, v barvě tmavě hnědé, červenohnědé a cihlově červené pouze na objednávku, termín dodání cca 5 týdnů.

UPOZORNĚNÍ: výrobek se nesmí použít jako kotvicí bod osobních ochranných prostředků proti pádu ani pro přidržení.

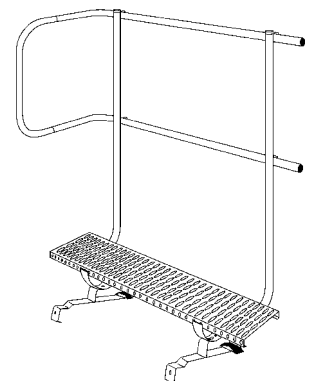

Číslo výrobku	Barva	Typ	Nejmenší	Počet kusů
			dodávané množství	v balení
			MIN	BAL
10 05 591	Antracit	SKZ-BOČNÍ-UV-1M-AZ	1	1
10 05 593	Tm. hnědá	SKZ-BOČNÍ-UV-1M-DB	1	1
10 05 594	Červenohnědá	SKZ-BOČNÍ-UV-1M-RB	1	1
10 05 595	Cihlově červ.	SKZ-BOČNÍ-UV-1M-ZR	1	1

STOUPACÍ ROŠT

Je vyroben z ocelového pozinkovaného plechu s povrchovými antiskluzovými výlisky. Šířka roštu je 25 cm. Žárově zinkováno, barveno. Na 1 ks stoupacího roštu 40 cm, 60 cm i 80 cm dlouhého se používají 2 ks držáků stoupacího roštu - kolébky.

UPOZORNĚNÍ: výrobek se nesmí použít jako kotvicí bod osobních ochranných prostředků proti pádu ani pro přidržení.

Číslo výrobku	Provedení - Barva	Typ	Nejmenší	Počet kusů
			dodávané množství	v balení
			MIN	BAL
10 09 041	Délka 40 cm - Antracit	LF-40-AZ	1	1
10 09 043	Délka 40 cm - Tmavě hnědá	LF-40-DB	1	1
10 09 044	Délka 40 cm - Červ. hnědá	LF-40-RB	1	1
10 09 045	Délka 40 cm - Cihlově červ.	LF-40-ZR	1	1
10 09 061	Délka 60 cm - Antracit	LF-60-AZ	1	1
10 09 063	Délka 60 cm - Tmavě hnědá	LF-60-DB	1	1
10 09 064	Délka 60 cm - Červ. hnědá	LF-60-RB	1	1
10 09 065	Délka 60 cm - Cihlově červ.	LF-60-ZR	1	1
10 09 011	Délka 80 cm - Antracit	LF-80-AZ	1	1
10 09 013	Délka 80 cm - Tmavě hnědá	LF-80-DB	1	1
10 09 014	Délka 80 cm - Červ. hnědá	LF-80-RB	1	1
10 09 015	Délka 80 cm - Cihlově červ.	LF-80-ZR	1	1

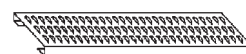

Délka 40 cm

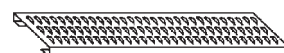

Délka 60 cm



Délka 80 cm

DRŽÁK STOUPACÍHO ROŠTU - KOLÉBKA

Je vyroben z ploché oceli. Slouží k uchycení stoupacího roštu. Žárově zinkováno, barveno.

UPOZORNĚNÍ: výrobek se nesmí použít jako kotvicí bod osobních ochranných prostředků proti pádu ani pro přidržení.

Číslo výrobku	Barva	Typ	Nejmenší	Počet kusů
			dodávané množství	v balení
			MIN	BAL
10 10 011	Antracit	KO-AZ	1	1
10 10 013	Tmavě hnědá	KO-DB	1	1
10 10 014	Červ. hnědá	KO-RB	1	1
10 10 015	Cihlově červená	KO-ZR	1	1

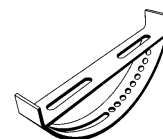

VZPĚRA STOUPACÍHO ROŠTU – UNIVERZÁLNÍ K ZAVĚŠENÍ

Je vyrobena ze žárově pozinkované barvené oceli. Šířka vzpěry 40 mm, délka 480 mm. K zavěšení za lať. Ve spodní části vzpěry EPDM podložka široká 80 mm. Součástí balení je spojovací materiál a stabilizátor vzpěry. Stabilizátor slouží ke zvýšení stability vzpěry stoupacího roštu, instaluje se vruty přes vzpěru do střešní latě, za kterou je vzpěra zavěšená. Vzpěru lze použít od sklonu střechy 15° do 55°.

UPOZORNĚNÍ: výrobek se nesmí použít jako kotvicí bod osobních ochranných prostředků proti pádu ani pro přidržení.

Číslo výrobku	Barva	Typ	Nejmenší	Počet kusů
			dodávané množství	v balení
			MIN	BAL
10 05 431	Antracit	VSN-UV-AZ	1	1
10 05 433	Tmavě hnědá	VSN-UV-DB	1	1
10 05 434	Červenohnědá	VSN-UV-RB	1	1
10 05 435	Cihlově červená	VSN-UV-ZR	1	1

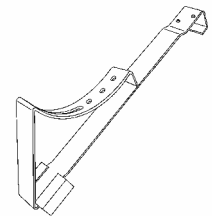

VZPĚRA STOUPACÍHO ROŠTU – ROVNÁ K ZAVĚŠENÍ

Je vyrobena ze žárově pozinkované barvené oceli. Šířka vzpěry 40 mm, délka 480 mm. K zavěšení za lať. Hodí se především pro Bobrovku. Součástí balení je spojovací materiál a stabilizátor vzpěry. Stabilizátor slouží ke zvýšení stability vzpěry stoupacího roštu, instaluje se vruty přes vzpěru do střešní latě, za kterou je vzpěra zavěšená. Vzpěru lze použít od sklonu střechy 15° do 55°.

UPOZORNĚNÍ: výrobek se nesmí použít jako kotvicí bod osobních ochranných prostředků proti pádu ani pro přidržení.

Číslo výrobku	Barva	Typ	Nejmenší	Počet kusů
			dodávané množství	v balení
			MIN	BAL
10 05 451	Antracit	VSN-BI-AZ	1	1
10 05 455	Cihlově červená	VSN-BI-ZR	1	1

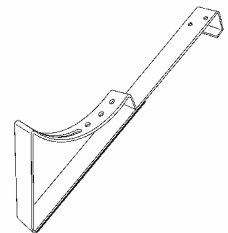

VZPĚRA STOUPACÍHO ROŠTU – ROVNÁ

Je vyrobena ze žárově pozinkované barvené oceli. Šířka vzpěry 40 mm, délka 450 mm. Hodí se pro neprofilované střešní krytiny, šindele apod. Součástí balení je spojovací materiál a stabilizátor vzpěry. Stabilizátor slouží ke zvýšení stability vzpěry stoupacího roštu, instaluje se vruty přes vzpěru do dřeva, do kterého je vzpěra zakotvená. Vzpěru lze použít od sklonu střechy 15° do 55°.

UPOZORNĚNÍ: výrobek se nesmí použít jako kotvicí bod osobních ochranných prostředků proti pádu ani pro přidržení.

Číslo výrobku	Barva	Typ	Nejmenší	Počet kusů
			dodávané množství	v balení
			MIN	BAL
10 05 421	Antracit	VSN-ZS-AZ	1	1
10 05 423	Tmavě hnědá	VSN-ZS-DB	1	1
10 05 425	Cihlově červená	VSN-ZS-ZR	1	1

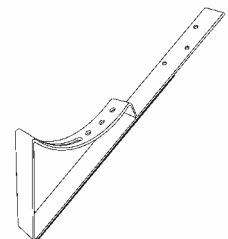

VZPĚRA STOUPACÍHO ROŠTU – pro PROFILOVANOU PLECHOVOU KRYTINU
Výška profilu 2 cm

Je vyrobena ze žárově pozinkované barvené oceli. Výškový rozdíl mezi horním a spodním opěrným bodem (výška profilu krytiny) je 20 mm. Celková délka vzpěry je cca 380 mm, délka horní opěrné části je cca 350 mm. Součástí balení je spojovací materiál. Vzpěru lze použít od sklonu střechy 15° do 55°.

UPOZORNĚNÍ: výrobek se nesmí použít jako kotvicí bod osobních ochranných prostředků proti pádu ani pro přidržení.

Číslo výrobku	Barva	Typ	Nejmenší	Počet kusů
			dodávané množství	v balení
			MIN	BAL
10 05 441	Antracit	VSN-PP-20-AZ	1	1
10 05 443	Tmavě hnědá	VSN-PP-20-DB	1	1
10 05 445	Cihlově červená	VSN-PP-20-ZR	1	1

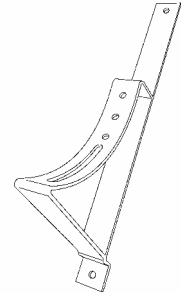

VZPĚRA STOUPACÍHO ROŠTU – pro PROFILOVANOU PLECHOVOU KRYTINU
Výška profilu 3,5 cm

Je vyrobena ze žárově pozinkované barvené oceli. Výškový rozdíl mezi horním a spodním opěrným bodem (výška profilu krytiny) je 35 mm. Celková délka vzpěry je cca 380 mm, délka horní opěrné části je cca 350 mm. Součástí balení je spojovací materiál. Vzpěru lze použít od sklonu střechy 15° do 55°.

UPOZORNĚNÍ: výrobek se nesmí použít jako kotvicí bod osobních ochranných prostředků proti pádu ani pro přidržení.

Číslo výrobku	Barva	Typ	Nejmenší	Počet kusů
			dodávané množství	v balení
			MIN	BAL
10 05 461	Antracit	VSN-PP-35-AZ	1	1
10 05 463	Tmavě hnědá	VSN-PP-35-DB	1	1
10 05 465	Cihlově červená	VSN-PP-35-ZR	1	1

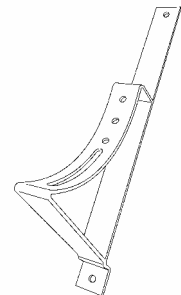

ERGO-STŘEŠNÍ ŽEBŘÍK – HLINÍKOVÝ

Střešní žebřík je určen pro pohyb na šikmé střeše pro odborně způsobilé osoby.

- dodáváme v provedení přírodní hliník a ve třech barevných odstínech (antracit, tmavě hnědá, cihlově červená)
- dodáváme ve třech délkách (1950 mm, 2800 mm, 3900 mm)
- kvalitní bočnice (85 mm) z robustního profilu pro velkou tuhost
- příčky jsou spojeny s bočnicemi čtyřmi šrouby
- dokonalý design – uzavřené bočnice
- odpovídá normě DIN 18160-5

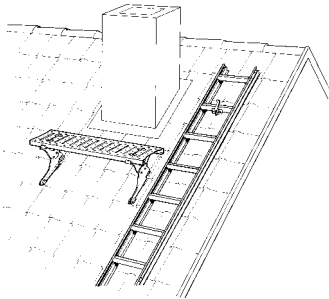

Střešní žebřík musí vždy zaujímat pravouhloú polohu k hřebeni. Horní příčka střešního žebříku musí být minimálně 40 cm pod horní hranou plochy střechy.

Instalace střešního žebříku pro chůzi dle tvaru příček a sklonu střechy:

Sklon střechy 20° až 40° - delší nášlapná plocha příčky (viz obrázek)

Sklon střechy 40° až 55° - kratší nášlapná plocha příčky (viz obrázek)

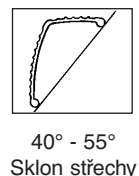
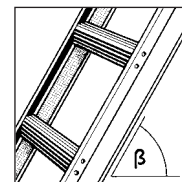
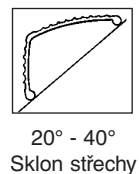
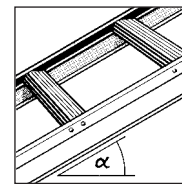

Každý střešní žebřík je přizpůsoben pro použití pouze jedné osoby. Nosnost max. 150 kg.

Střešní žebřík musí být zavěšen dle EN 517 za druhou stupnici od shora za bezpečnostní hák. V místě zavěšení horního bezpečnostního háku musí být na žebříku použita přiložená aretační sada, která zabraňuje nežádoucímu bočnímu posuvu žebříku. Bezpečnostní hák musí být kotven do středu krokve. Ve spodní části střešního žebříku zajistíme druhým bezpečnostním hákem proti bočnímu posuvu většímu než 30 cm. K větší stabilitě a zajištění žebříku instalujeme navíc na bezpečnostní hák pojistku střešního žebříku (číslo výrobku 10 59 011).

Pro délku střešního žebříku 1950 mm a 2800 mm se používají dva bezpečnostní háky. Pro délku střešního žebříku 3900 mm se používají tři bezpečnostní háky.

ERGO-STŘEŠNÍ ŽEBŘÍK – SPOJKY SADA

Sada spojek je určena ke spojení dvou žebříků k sobě. Sada obsahuje 2 spojky a šrouby.

Číslo výrobku	Typ	Nejmenší	Počet kusů
		dodávané množství	v balení
		MIN	BAL
10 59 001	DL-VB	1	1

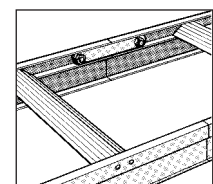

Pro spojení je zapotřebí jedna sada spojek.

ERGO-STŘEŠNÍ ŽEBŘÍK – POJISTKA

Pro zajištění střešního žebříku proti nežádoucím pohybům (nadvzdávání apod.) se používá pojistka. Ta fixuje střešní žebřík k bezpečnostnímu háku.

Číslo výrobku	Typ	Nejmenší	Počet kusů
		dodávané množství	v balení
		MIN	BAL
10 59 011	DL-SICH	1	1



ERGO-STŘEŠNÍ ŽEBŘÍK

1950 mm

Střešní žebřík je vyroben z hliníku v přírodním provedení nebo ve třech barevných variantách lakování. Střešní žebřík se instaluje na bezpečnostní hák za druhou stupnici od shora dle EN 517. V místě zavěšení horního bezpečnostního háku musí být na žebříku použita přiložená aretační sada, která zabraňuje nežádoucímu bočnímu posuvu žebříku. Ve spodní části žebřík kotvíme na druhý bezpečnostní hák. Navíc k bezpečnostnímu háku nainstalujeme pojistku střešního žebříku, která omezí nechtěný pohyb žebříku.

Každý střešní žebřík je určen pro pohyb pouze jedné osoby, max. nosnost 150 kg.

7 stupnic, šířka 350 mm, délka 1950 mm.

Číslo výrobku	Barva	Typ	Nejmenší
			dodávané množství
			MIN
10 51 000	Přírodní	DL-195-AL	1
10 51 001	Antracit	DL-195-AZ	1
10 51 003	Tmavě hnědá	DL-195-DB	1
10 51 005	Cihlově červená	DL-195-ZR	1



7 stupnic
délka 1950 mm

ERGO-STŘEŠNÍ ŽEBŘÍK

2800 mm

Střešní žebřík je vyroben z hliníku v přírodním provedení nebo ve třech barevných variantách lakování. Střešní žebřík se instaluje na bezpečnostní hák za druhou stupnici od shora dle EN 517. V místě zavěšení horního bezpečnostního háku musí být na žebříku použita přiložená aretační sada, která zabraňuje nežádoucímu bočnímu posuvu žebříku. Ve spodní části žebřík kotvíme na druhý bezpečnostní hák. Navíc k bezpečnostnímu háku nainstalujeme pojistku střešního žebříku, která omezí nechtěný pohyb žebříku.

Každý střešní žebřík je určen pro pohyb pouze jedné osoby, max. nosnost 150 kg.

10 stupnic, šířka 350 mm, délka 2800 mm.

Číslo výrobku	Barva	Typ	Nejmenší
			dodávané množství
			MIN
10 51 010	Přírodní	DL-280-AL	1
10 51 011	Antracit	DL-280-AZ	1
10 51 013	Tmavě hnědá	DL-280-DB	1
10 51 015	Cihlově červená	DL-280-ZR	1



10 stupnic
délka 2800 mm

ERGO-STŘEŠNÍ ŽEBŘÍK

3900 mm

Střešní žebřík je vyroben z hliníku v přírodním provedení nebo ve třech barevných variantách lakování. Střešní žebřík se instaluje na bezpečnostní hák za druhou stupnici od shora dle EN 517. V místě zavěšení horního bezpečnostního háku musí být na žebříku použita přiložená aretační sada, která zabraňuje nežádoucímu bočnímu posuvu žebříku. Ve spodní části žebřík kotvíme na druhý bezpečnostní hák. Navíc k bezpečnostnímu háku nainstalujeme pojistku střešního žebříku, která omezí nechtěný pohyb žebříku. Pro délku 3900 mm je nutné použít tři kusy bezpečnostních háků!

Každý střešní žebřík je určen pro pohyb pouze jedné osoby, max. nosnost 150 kg.

14 stupnic, šířka 350 mm, délka 3900 mm.

Číslo výrobku	Barva	Typ	Nejmenší
			dodávané množství
			MIN
10 51 020	Přírodní	DL-390-AL	1
10 51 021	Antracit	DL-390-AZ	1
10 51 023	Tmavě hnědá	DL-390-DB	1
10 51 025	Cihlově červená	DL-390-ZR	1



14 stupnic
délka 3900 mm

ERGO-BEZPEČNOSTNÍ HÁK TYP „A“

Hodí se pro:
Betonové střešní krytiny
Pálené střešní krytiny

Bezpečnostní hák Typ A je vyroben z pozinkované, barevně ošetřené ploché oceli 30/6 mm. Má 3 otvory o průměru 7 mm pro kotvení vždy do krokví. Ke každému háku jsou přiloženy 3 kusy drážkovaných hřebíků 6 x 100 mm určených ke kotvení. Je zpevněn prolisem. Bezpečnostní hák splňuje všechny požadavky normy ÖNORM EN 517. CE-shoda, LE-č. 2200.0001.

Bezpečnostní hák Typ A je určen pouze pro použití v místech, kde je na něj vytvářena tahová síla směrem dolů od hřebene k okapové hraně. K jednomu háku je možno jistit pouze jednu osobu!

Bezpečnostní hák typ A je určen k zavěšení střešního žebříku nebo k zajištění osoby proti možnému pádu z výšky.

Upozornění: Dodržujte pokyny montážního návodu přiloženého k výrobku.

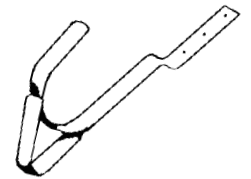

Číslo výrobku	Barva	Typ	Nejmenší	Počet kusů
			dodávané množství	v balení
			MIN	BAL
10 04 000	Pozink	SDHA-BDZ-VZ	1	1
10 04 001	Antracit	SDHA-BDZ-AZ	1	1
10 04 003	Tmavě hnědá	SDHA-BDZ-DB	1	1
10 04 004	Červenohnědá	SDHA-BDZ-RB	1	1
10 04 005	Cihlově červená	SDHA-BDZ-ZR	1	1

ERGO-BEZPEČNOSTNÍ HÁK TYP „A“

Hodí se pro:
Bobrovku

Bezpečnostní hák Typ A je vyroben z pozinkované, barevně ošetřené ploché oceli 30/6 mm. Má 3 otvory o průměru 7 mm pro kotvení vždy do krokví. Ke každému háku jsou přiloženy 3 kusy drážkovaných hřebíků 6 x 100 mm určených ke kotvení. Je zpevněn prolisem. Bezpečnostní hák splňuje všechny požadavky normy ÖNORM EN 517. CE-shoda, LE-č. 2200.0001.

Bezpečnostní hák Typ A je určen pouze pro použití v místech, kde je na něj vytvářena tahová síla směrem dolů od hřebene k okapové hraně. K jednomu háku je možno jistit pouze jednu osobu!

Bezpečnostní hák typ A je určen k zavěšení střešního žebříku nebo k zajištění osoby proti možnému pádu z výšky.

Upozornění: Dodržujte pokyny montážního návodu přiloženého k výrobku.

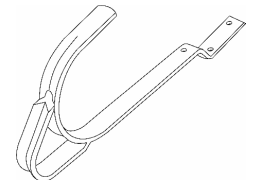

Číslo výrobku	Barva	Typ	Nejmenší	Počet kusů
			dodávané množství	v balení
			MIN	BAL
10 04 015	Cihlově červená	SDHA-TBI-ZR	1	1

ERGO-BEZPEČNOSTNÍ HÁK TYP „A“

Hodí se pro:
Neprofilované střešní krytiny, břidlice, šindel

Bezpečnostní hák Typ A je vyroben z pozinkované, barevně ošetřené ploché oceli 30/6 mm. Má 3 otvory o průměru 7 mm pro kotvení vždy do kroků. Ke každému háku jsou přiloženy 3 kusy drážkovaných hřebíků 6 x 100 mm určených ke kotvení. Je zpevněn prolisem. Bezpečnostní hák splňuje všechny požadavky normy ÖNORM EN 517. CE-shoda, LE-č. 2200.0001.

Bezpečnostní hák Typ A je určen pouze pro použití v místech, kde je na něj vytvářena tahová síla směrem dolů od hřebene k okapové hraně. K jednomu háku je možno jistit pouze jednu osobu!

Bezpečnostní hák typ A je určen k zavěšení střešního žebříku nebo k zajištění osoby proti možnému pádu z výšky.

Upozornění: Dodržujte pokyny montážního návodu přiloženého k výrobku.

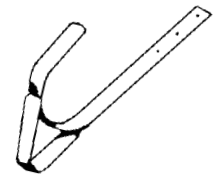

Číslo výrobku	Barva	Typ	Nejmenší	Počet kusů
			dodávané množství	v balení
			MIN	BAL
10 04 020	Pozink	SDHA-FZS-VZ	1	1
10 04 021	Antracit	SDHA-FZS-AZ	1	1
10 04 023	Tmavě hnědá	SDHA-FZS-DB	1	1
10 04 025	Cihlově červená	SDHA-FZS-ZR	1	1

UPOZORNĚNÍ

Montáž bezpečnostních háků mohou provádět pouze odborně způsobilé firmy se znalostí střešařských norem a nařízení.

Před montáží bezpečnostních háků zkontrolujte kvalitu nosné konstrukce, do které budete bezpečnostní hák kotvit.

Bezpečnostní háky musí být zabudovány v souladu s pevnostními požadavky na střešní konstrukce a v souladu s normou EN 1995-1-1 (navrhování dřevěných konstrukcí, zatížení konstrukcí).

Montáž bezpečnostních háků zdokumentujte fotografií a vyplňte přiložené dokumenty.

POZOR: Po každém dynamickém namáhání musí být provedeno znovu kotvení a to v jiném než původním místě s novými kotvicími hřeby.

Předpis: Je nařízeno provádět pravidelné kontroly zádržných systémů nejméně 1x ročně a o kontrolách vést písemný protokol.

ERGO-OLOVĚNÝ PÁS - NELEPIVÝ

Šíře pásu 150 nebo 200 mm. Délka role cca 9 metrů. 1 metr váží cca 1,14 kg u šíře 150 mm, cca 1,52 kg u šíře 200 mm. Tloušťka materiálu je 0,6 mm. Oboustranné použití.

Číslo výrobku	Barva	Typ	Nejmenší	Počet kusů
			dodávané množství	v balení
			MIN	BAL
Šíře 150 mm				
09 01 003	Antracit / tmavě hnědá	WB-150-AZ/DB	1	1
09 01 005	Červenohnědá / červená engoba	WB-150-RB/KB	1	1
Šíře 200 mm				
09 01 011	Antracit / tmavě hnědá	WB-200-AZ/DB	1	1

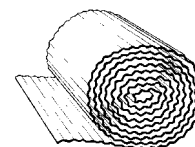

Šíře 150 mm

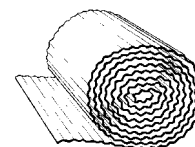

Šíře 200 mm

ERGO-TĚSNÍCÍ PÁS KOLEM KOMÍNŮ SAMOLEPÍCÍ - OLOVO-PLISOVANÉ

Materiál: plisované olovo, šíře role 300 mm, délka role 5 metrů. Lepící v celé šíři, výborně tvarovatelný. Lepící hmota na bázi butylu o tloušťce cca 1 mm, tloušťka olova cca 0,2 mm. UV, vodě a mrazu odolné. Teplota pro montáž od +5°C. Podklad při montáži musí být suchý, zbaven masnot, prachu a špíny. Pohledová strana plisované olovo.

Číslo výrobku	Barva	Typ	Nejmenší	Počet kusů
			dodávané množství	v balení
			MIN	BAL
09 04 101	Černá	KM-B300W-AZ	1	1
09 04 103	Tmavě hnědá	KM-B300W-DB	1	1
09 04 105	Cihlově červená	KM-B300W-ZR	1	1

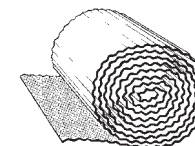

ERGO-TĚSNÍCÍ PÁS KOLEM KOMÍNŮ SAMOLEPÍCÍ - HLINÍK-PLISOVANÝ

Materiál: lakovaný plisovaný hliník, šíře role 300 mm, délka role 5 metrů. Lepící v celé šíři, výborně tvarovatelný. Lepící hmota na bázi butylu o tloušťce cca 1 mm, tloušťka hliníku cca 0,14 mm. UV, vodě a mrazu odolné. Teplota pro montáž od +5°C. Podklad při montáži musí být suchý, zbaven masnot, prachu a špíny.

Číslo výrobku	Barva	Typ	Nejmenší	Počet kusů
			dodávané množství	v balení
			MIN	BAL
09 04 001	Černá	KM-A300W-AZ	1	1
09 04 003	Tmavě hnědá	KM-A300W-DB	1	1
09 04 005	Cihlově červená	KM-A300W-ZR	1	1

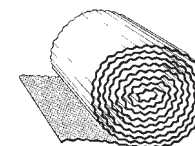

DRŽÁK HŘEBENOVÉ LATĚ

Je vyroben z oceli, žárově zinkováno, délka 180, 230 a 310 mm, šíře 40 mm.

Číslo výrobku	Délka	Typ	Nejmenší	Počet kusů
			dodávané množství	v balení
			MIN	BAL
12 10 001	180 mm	FGN-40/180	1	100
12 10 003	230 mm	FGN-40/230	1	100
12 10 005	310 mm	FGN-40/310	1	50



UNIVERZÁLNÍ DRŽÁK HŘEBENOVÉ LATĚ

Je vyroben z pozinkované oceli, šíře 50 mm, nebo šíře 30 mm. Tento typ lze použít i pro bedněné typy střech.

Číslo výrobku	Pro	Typ	Nejmenší	Počet kusů
			dodávané množství	v balení
			MIN	BAL
12 10 011	Univerzál	FGL-U-50	1	100
12 10 012	Univerzál	FGL-U-30	1	100

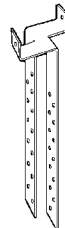

ERGO-KLEMPÍŘSKÉ VRUTY TORX 25

Ocelové, průměr 4,5 mm, Torx 25 s 16 mm podložkou a s EPDM těsněním. V kartonu 200 ks.

Číslo výrobku	Provedení	Typ	Nejmenší	Počet kusů
			dodávané množství	v balení
			MIN	BAL
12 06 101	25 mm	SP-25/TX-CR	200	200
12 06 102	35 mm	SP-35/TX-CR	200	200
12 06 103	45 mm	SP-45/TX-CR	200	200



ERGO-KLEMPÍŘSKÉ VRUTY TORX 25 POMĚDĚNÉ

Ocelové, poměděné, průměr 4,5 mm, Torx 25 s 16 mm podložkou a s EPDM těsněním. V kartonu 200 ks.

Číslo výrobku	Provedení	Typ	Nejmenší	Počet kusů
			dodávané množství	v balení
			MIN	BAL
12 06 151	25 mm	SP-25/TX-CU	200	200
12 06 152	35 mm	SP-35/TX-CU	200	200
12 06 153	45 mm	SP-45/TX-CU	200	200



Poměděné

ERGO-KLEMPÍŘSKÉ VRUTY TORX 25 ANTRACIT RAL 7016

Ocelové, průměr 4,5 mm, Torx 25 s 16 mm podložkou a s EPDM těsněním. Barva RAL 7016 - antracit. V kartonu 200 ks.

Číslo výrobku	Provedení	Typ	Nejmenší	Počet kusů
			dodávané množství	v balení
			MIN	BAL
12 06 111	25 mm	SP-25/TX-AZ	200	200
12 06 112	35 mm	SP-35/TX-AZ	200	200
12 06 113	45 mm	SP-45/TX-AZ	200	200



Antracit

ERGO-KLEMPÍŘSKÉ VRUTY TORX 25 TMAVĚ HNĚDÉ RAL 8014

Ocelové, průměr 4,5 mm, Torx 25 s 16 mm podložkou a s EPDM těsněním. Barva RAL 8014 - tmavě hnědá. V kartonu 200 ks.





Číslo výrobku	Provedení	Typ	Nejmenší	Počet kusů
			dodávané množství	v balení
			MIN	BAL
12 06 121	25 mm	SP-25/TX-DB	200	200
12 06 122	35 mm	SP-35/TX-DB	200	200
12 06 123	45 mm	SP-45/TX-DB	200	200



Tmavě hnědá

TAŠKA PLEXISKLOVÁ PROSVĚTLOVACÍ

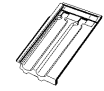
Je vyrobena z akrylátového skla. Světelná propustnost je cca. 100 %.

Číslo výrobku	Barva	Typ	Nejmenší	Počet kusů	
			dodávané množství	v balení	
			MIN	BAL	
08 09 030	KL 1001 Hodí se pro: Bramac Classic (Alpská) KM Beta (výroba od roku 2008)	GZ-BAD-FL	1	10	 BAD
08 09 070	KL 1009 Hodí se pro: Bramac Moravská KM Beta Hodonka	GZ-BDD-FL	1	10	 BDD
08 09 200	KL 1033 Hodí se pro: Tondach - Francouzská 14, Brněnka 14 Formát 415 x 245 mm	GZ-TLD-FL	1	10	 TLD
08 09 240	KL 1405 Hodí se pro: Tondach - Francouzská 12, Hranice 11	GZ-TNO-FL	1	10	 TNO

UPOZORNĚNÍ

Taška plexisklová prosvětlovací je velice křehké zboží, u kterého může při přepravě dojít k poškození. Při doručení tohoto zboží zásilkovou službou doporučujeme ihned zkontrolovat s řidičem zásilkové služby bezvadný stav. Pokud dojde k poničení, vyhotovte s řidičem zásilkové služby reklamační protokol, poškození zapište do přepravního listu. Reklamace poškozených prosvětlovacích tašek bez vyhotoveného zápisu s řidičem zásilkové služby není možná. Děkujeme za pochopení.

**STŘEŠNÍ FOLIE
DOPLŇKOVÁ HYDROIZOLAČNÍ VRSTVA - DIFÚZNÍ****KONTAKTFOL 150**

Třívrstvá difúzně otevřená podstřešní fólie pro větrané střechy bedněné i nebedněné, vhodná též jako větrozábrana ve vrstvených svislých obvodových stěnách budov. Kontaktfol 150 se skládá z difúzního filmu a dvou vrstev polypropylenové textilie. Lze použít přímo na plně difúzní bednění, tepelnou izolaci nebo přímo na krokve. Vysoká difúzní propustnost zajišťuje dokonalé dýchání střešní konstrukce. Barva fólie – černá.

K fólii nabízíme doplňkový sortiment od firmy JUTA:
pásky pod kontralatě : Jutafol TPK
těsnící hmota pod kontralatě: Jutadach THK
opravné pásky: Jutadach SP Super
oboustranné pásky: Jutadach SP 38

- Plošná hmotnost cca 150 g/m²
- Sd = cca 0,02 m.
- Teplotní odolnost: -40°C až +80°C
- Rozměr role: 50 x 1,5 m = 75 m²
- Minimální sklon použití: 17° při dodržení montážního návodu

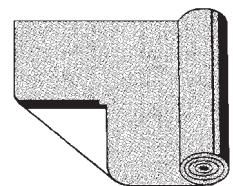

Číslo výrobku	Typ	Nejmenší	Počet kusů
		dodávané množství	v balení
		MIN	BAL
03 01 056	Kontaktfol 150	1	1

KONTAKTFOL 150 PLUS

Třívrstvá difúzně otevřená podstřešní fólie se dvěma lepicími páskami pro větrané střechy bedněné i nebedněné, vhodná též jako větrozábrana do stěn budov. Kontaktfol 150 PLUS se skládá z difúzního filmu a dvou vrstev polypropylenové textilie. Lze použít přímo na plně difúzní bednění, tepelnou izolaci nebo přímo na krokve. Vysoká difúzní propustnost zajišťuje dokonalé dýchání střešní konstrukce. Lepicí pásky se aplikují při teplotě nad 5°C. Barva fólie – černá.

K fólii nabízíme doplňkový sortiment od firmy JUTA:
pásky pod kontralatě : Jutafol TPK
těsnící hmota pod kontralatě: Jutadach THK
opravné pásky: Jutadach SP Super
oboustranné pásky: Jutadach SP 38

- Plošná hmotnost cca 150 g/m²
- Sd = cca 0,02 m.
- Teplotní odolnost: -40°C až +80°C
- Rozměr role: 50 x 1,5 m = 75 m².
- Minimální sklon použití: 17° při dodržení montážního návodu

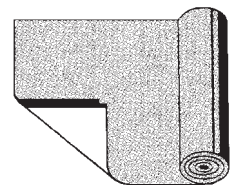

Číslo výrobku	Typ	Nejmenší	Počet kusů
		dodávané množství	v balení
		MIN	BAL
03 01 059	Kontaktfol 150 plus	1	1

METALLFOL 450 PLUS

Třívrstvá difúzně otevřená podstřešní fólie se dvěma lepicími páskami s drenážní vrstvou pro plechové falcované krytiny, přímá pokládka na plné funkční bednění. Metallfol 450 PLUS se skládá z difúzního filmu, dvou vrstev polypropylenové textilie a drenážní polypropylenové vrstvy. Drenážní vrstva odvádí kondenzát a tím zabraňuje vzniku koroze střešní krytiny. Lepicí pásky se aplikují při teplotě nad 5°C.

K fólii nabízíme doplňkový sortiment od firmy JUTA:
opravné pásky: Jutadach SP Super
oboustranné pásky: Jutadach SP 38

- Plošná hmotnost cca 430 g/m²
- Sd = cca 0,02 m
- Teplotní odolnost: -40°C až +80°C
- Rozměr role: 25 x 1,5 m = 37,5 m²

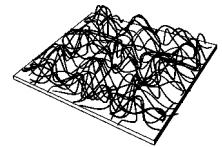
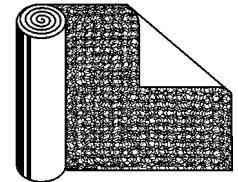

Číslo výrobku	Typ	Nejmenší	Počet kusů
		dodávané množství	v balení
		MIN	BAL
03 01 091	Metallfol 450 plus	1	1

IMPREGFOL PLUS

Třívrstvá difúzně otevřená podstřešní fólie se zvýšenou odolností vůči běžným chemickým impregnacím se dvěma lepicími páskami pro větrané střechy bedněné i nebedněné. Impregfol PLUS se skládá z difúzního filmu a dvou vrstev polypropylenové textilie. Lze použít přímo na plné difúzní bednění, tepelnou izolaci nebo přímo na krokve. Vysoká difúzní propustnost zajišťuje dokonalé dýchání střešní konstrukce. Lepicí pásky se aplikují při teplotě nad 5°C.

K fólii nabízíme doplňkový sortiment od firmy JUTA:
pásky pod kontralatě : Jutafol TPK
těsnící hmota pod kontralatě: Jutadach THK
opravné pásky: Jutadach SP Super
oboustranné pásky: Jutadach SP 38

- Plošná hmotnost cca 150 g/m²
- Sd = cca 0,1 m
- Teplotní odolnost: -40°C až +100°C
- Rozměr role: 50 x 1,5 m = 75 m²
- Minimální sklon použití: 17° při dodržení montážního návodu

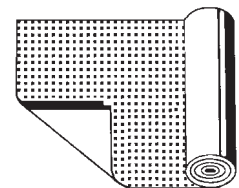

Číslo výrobku	Typ	Nejmenší	Počet kusů
		dodávané množství	v balení
		MIN	BAL
03 01 092	Impregfol Plus	1	1

STŘEŠNÍ FOLIE JUTA - DOPLŇKOVÁ HYDROIZOLAČNÍ VRSTVA - DIFÚZNÍ

JUTADACH SUPER 210 2AP

Čtyřvrstvá difúzně otevřená podstřešní fólie se dvěma lepicími páskami pro větrané střechy bedněné i nebedněné. Vhodná též jako zábrana proti větru ve vrstvených svislých obvodových stěnách budov. Jutadach SUPER 210 2AP se skládá z difúzního filmu, dvou vrstev polypropylenové textilie a výstužné mřížky. Lze použít přímo na plné difúzní bednění, tepelnou izolaci nebo přímo na krokve. Díky robustní skladbě umožňuje použití v konstrukcích střech s velkými vzdálenostmi krokví a v konstrukcích namáhaných větrem. Vysoká difúzní propustnost zajišťuje dokonalé dýchání střešní konstrukce.

K fólii nabízíme doplňkový sortiment od firmy JUTA:

pásky pod kontralatě: Jutafol TPK
těsnící hmota pod kontralatě: Jutadach THK
opravné pásky: Jutadach SP Super
oboustranné pásky: Jutadach SP 38

- Plošná hmotnost cca 210 g/m²
- Sd = cca 0,03 m.
- Teplotní odolnost: -40°C až +90°C
- Rozměr role: 50 x 1,5 m = 75 m²
- Minimální sklon použití: 10° při dodržení montážního návodu

Číslo výrobku	Typ	Nejmenší	Počet kusů
		dodávané množství	v balení
		MIN	BAL
03 01 057	JTD Super 210 2AP	1	1

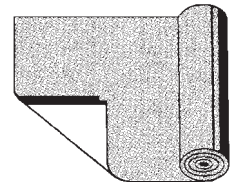

JUTADACH THERMOISOL 2AP

Dvouvrstvá doplňková hydroizolační membrána se dvěma lepicími páskami pro větrané střechy bedněné i nebedněné. Jutadach THERMOISOL 2AP se skládá z polyesterové netkané textilie a extruzně naneseného polyuretanu. Lze použít přímo na plné difúzní bednění, tepelnou izolaci nebo přímo na krokve. Vhodná též jako zábrana proti větru ve vrstvených svislých obvodových stěnách budov. Jutadach THERMOISOL 2AP má téměř 2x lepší tepelný odpor než klasické mikroporézní membrány a má vysoké pevnostní vlastnosti.

K fólii nabízíme doplňkový sortiment od firmy JUTA:

pásky pod kontralatě: Jutadach TPK SUPER
těsnící hmota pod kontralatě: Jutadach THK
opravné pásky: Jutadach SP Super
oboustranné pásky: Jutadach SP 38

- Plošná hmotnost cca 200 g/m²
- Sd = cca 0,15 m
- Teplotní odolnost: -40°C až +100°C
- Rozměr role: 50 x 1,5 m = 75 m²
- Minimální sklon použití: 10° při dodržení montážního návodu

Číslo výrobku	Typ	Nejmenší	Počet kusů
		dodávané množství	v balení
		MIN	BAL
03 01 051	JTD Thermoisol 2AP	1	1

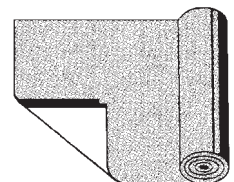

JUTADACH HTR 2AP

Dvouvrstvá zátěrová doplňková hydroizolační membrána JUTATOP HTR 2AP se dvěma lepicími páskami pro šikmé bedněné i nebedněné střechy. **Membrána JUTATOP HTR 2AP je vhodná pod solární a fotovoltaické panely integrované do střešní krytiny.** Má dlouhodobou teplotní odolnost +120°C, dlouhodobou UV stálost a zvýšenou odolnost vůči běžným chemickým impregnacím na dřevo. Odvádí vodní páry z konstrukce ven, vytváří uzavřený systém pro tepelnou izolaci, která je chráněná před zafoukaným deštěm, sněhem a prachem při extrémním počasí. Při slepených spojích plní funkci větrozábrany, čímž zvyšuje účinnost tepelné izolace. Skladba membrány JUTATOP HTR 2AP zajišťuje dobrou vodotěsnost při dešti.

K fólii nabízíme doplňkový sortiment od firmy JUTA:
pásky pod konralatě: Jutadach TPK super
těsnící hmota pod konralatě: Jutadach THK
opravná páska: Jutadach SP super

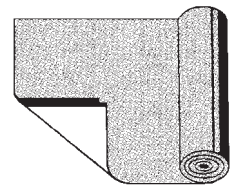

- Plošná hmotnost cca 300 g/m²
- Sd = 0,04 m
- Teplotní odolnost: -40°C až +120°C
- Rozměr role: 25 x 1,5 m = 37,5 m²
- Minimální sklon použití: 5° při dodržení montážního návodu

Číslo výrobku	Typ	Nejmenší	Počet kusů
		dodávané množství	v balení
		MIN	BAL
03 01 060	Jutatop HTR 2AP	1	1

JUTATOP 2AP

Dvouvrstvá zátěrová podstřešní membrána se dvěma lepicími páskami pro větrané střechy bedněné i nebedněné. Jutatop 2AP se skládá ze spodní netkané polyesterové textilie a z vrchního funkčního zátěru. Lze použít přímo na plně difúzní bednění, tepelnou izolaci nebo přímo na krokve. Vhodná též jako zábrana proti větru ve vrstvených svislých obvodových stěnách budov. Při slepených spojích plní funkci větrozábrany.

Skladba membrány JUTATOP 2AP zajišťuje dobrou vodotěsnost při dešti.

K fólii nabízíme doplňkový sortiment od firmy JUTA:
pásky pod konralatě: Jutadach TPK SUPER
těsnící hmota pod konralatě: Jutadach THK
opravné pásky: Jutadach SP Super

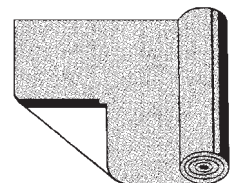

- Plošná hmotnost cca 270 g/m²
- Sd = cca 0,02 m
- Teplotní odolnost: -40°C až +100°C
- Rozměr role: 50 x 1,5 m = 75 m²
- Minimální sklon použití: 5° při dodržení montážního návodu

Číslo výrobku	Typ	Nejmenší	Počet kusů
		dodávané množství	v balení
		MIN	BAL
03 01 058	Jutatop 2AP	1	1

JUTADACH 135

Třívrstvá difúzně otevřená podstrešní fólie pro větrané střechy bedněné i nebedněné. Použití i v provětrávaných fasádních konstrukcích bez vlivu UV záření. Jutadach 135 se skládá z difúzního filmu a dvou vrstev polypropylenové textilie. Lze použít přímo na plně difúzní bednění, tepelnou izolaci nebo přímo na krokve. Vysoká difúzní propustnost zajišťuje dokonalé dýchání střešní konstrukce. Při slepených spojích plní funkci větrozábrany.

K fólii nabízíme doplňkový sortiment od firmy JUTA:

pásky pod konralatě: Jutafol TPK

těsnící hmota pod konralatě: Jutadach THK

opravné pásky: Jutadach SP Super

oboustranné pásky: Jutadach SP 38

- Plošná hmotnost cca 135 g/m²
- Sd = cca 0,02 m
- Teplotní odolnost: -40°C až +80°C
- Rozměr role: 50 x 1,5 m = 75 m²
- Minimální sklon použití: 17° při dodržení montážního návodu

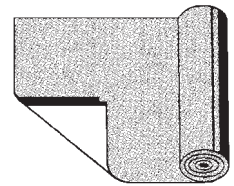

Číslo výrobku	Typ	Nejmenší	Počet kusů
		dodávané množství	v balení
		MIN	BAL
03 01 052	Jutadach 135	1	1

**STŘEŠNÍ FOLIE
JUTA - PAROTĚSNÉ****JUTAFOL N 170 AL 1 AP**

Vysoce parotěsná fólie s jednou lepicí páskou. Parozábrana, která se skládá z výstužné mřížky a dvou vrstev polyetylénnové laminované fólie a z reflexní aluminiové vrstvy. Zabraňuje pronikání vodních par z vnitřního prostoru objektu do tepelných izolací, lze jej použít v šikmých i plochých střeších nebo ve svislých konstrukcích stěn. Reflexní vrstva odráží sálavé teplo zpět do vnitřního prostoru a šetří tak energii na vytápění. Pro správné a funkční vytvoření parotěsnicí vrstvy je nutné použít vhodné systémové spojovací a těsnicí komponenty (pásky a tmely). Parozábrana musí být slepená v přesazích a napojená na prostupující a navazující konstrukce.

K fólii nabízíme doplňkový sortiment od firmy JUTA:

Oboustranně lepicí pásky: Jutafol SP1

Jednostranně lepicí pásky: Jutafol SP AL

Tmel: Jutafol Mastic

- Plošná hmotnost cca 170 g/m²
- Sd = cca 300 m
- Teplotní odolnost: -40°C až +80°C
- Rozměr role: 50 x 1,5 m = 75 m²

Číslo výrobku	Typ	Nejmenší	Počet kusů
		dodávané množství	v balení
		MIN	BAL
03 01 061	Jutafol N AL 170 1AP	1	1

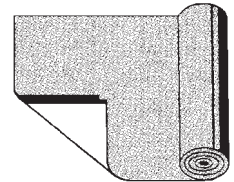
**JUTAFOL N 110 STANDARD**

Parozábrana, která se skládá z výstužné mřížky a dvou vrstev polyetylénnové laminované fólie. Zabraňuje pronikání vodních par z vnitřního prostoru objektu do tepelných izolací, lze jej použít v šikmých i plochých střeších nebo ve svislých konstrukcích stěn. Mezi fólií a tepelnou izolací není nutná vzduchová mezera. Pro správné a funkční vytvoření parotěsnicí vrstvy je nutné použít vhodné systémové spojovací a těsnicí komponenty (pásky a tmely). Parozábrana musí být slepená v přesazích a napojená na prostupující a navazující konstrukce.

K fólii nabízíme doplňkový sortiment od firmy JUTA:

Oboustranně lepicí pásky: Jutafol SP1

Tmel: Jutafol Mastic

- Plošná hmotnost cca 110 g/m²
- Sd = cca 40 m
- Teplotní odolnost: -40°C až +80°C
- Rozměr role: 50 x 1,5 m = 75 m²

Číslo výrobku	Typ	Nejmenší	Počet kusů
		dodávané množství	v balení
		MIN	BAL
03 01 067	Jutafol N 110 Standard	1	1

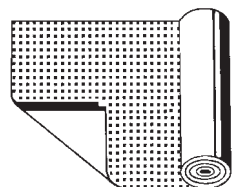

STŘEŠNÍ FOLIE JUTA – FASÁDNÍ

JUTATOP WB 2AP

Dvouvrstvá vysoce UV stabilní hydroizolační větrozábrana s vysokou propustností vodní páry, **pro větrané fasády s otevřenými spárami** do šíře 50 mm a maximálně 40 % z plochy obkladu. Skládá se ze spodní netkané polyesterové textilie a svrchního funkčního zátěru. Lze ji použít přímo na plné difúzní bednění nebo na tepelnou izolaci. Má vysokou odolnost vůči chemickým impregnacím, nepodléhá hnilobě, plísní apod. Skladba folie zajišťuje dokonalou dlouhodobou ochranu proti dešti.

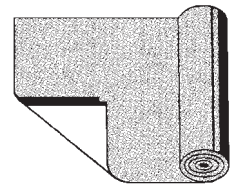

- Plošná hmotnost cca 270 g/m²
- Rozměr role: 50 x 1,5 m = 75 m²
- Integrovaná dvojitá spojovací páska na slepení přesahů.

Číslo výrobku	Typ	Nejmenší	Počet kusů
		dodávané množství	v balení
		MIN	BAL
03 01 181	Jutatop WB 2 AP	1	1

TĚSNÍCÍ PROGRAM JUTA

Jutadach SP 38 - oboustranně lepicí páska s velmi dobrou přilnavostí k folii. Používá se na spojování jednotlivých pásů folie v přesahu. Slepované místo musí být suché a zbavené nečistot, mastnoty, oleje, prachu, tenzidů. Šířka 38 mm, celková tloušťka 0,2 mm, délka role 50 m.

Číslo výrobku	Typ	Nejmenší	Počet kusů
		dodávané množství	v balení
		MIN	BAL
03 01 151	SP 38	1	16

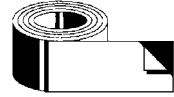

Jutadach SP SUPER - jednostranně lepicí opravná páska s velmi dobrou přilnavostí k folii, dřevu, cihlám i betonu. Lepicí složka polyakryl. Slepované místo musí být suché a zbavené nečistot, mastnoty, oleje, prachu, tenzidů. Šířka 50 mm, celková tloušťka 0,62 mm, délka role 25 m.

Číslo výrobku	Typ	Nejmenší	Počet kusů
		dodávané množství	v balení
		MIN	BAL
03 01 152	SP Super	1	12

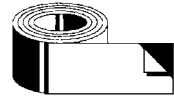

Jutafol TPK - jednostranně lepicí páska z měkké impregnované PE pěny. Používá se pro utěsnění prostoru mezi kontralatí a folií. Pásku nanášejte na místa, která jsou zbavena nečistot, prachu, olejů, tenzidů apod.. Šířka 50 mm, celková tloušťka 3 mm, délka role 25 m.

Číslo výrobku	Typ	Nejmenší	Počet kusů
		dodávané množství	v balení
		MIN	BAL
03 01 153	TPK	1	16

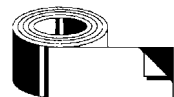

Jutafol SP 1 - oboustranně lepicí butylkaučuková páska. Slouží ke spojení parotěsných folií Juta mezi sebou v přesahu a pro napojení parotěsné folie Juta na prostupující konstrukce, popř. pro opravy poškozených míst. Šířka 15 mm, celková tloušťka 1 mm, délka role 45 m.

Číslo výrobku	Typ	Nejmenší	Počet kusů
		dodávané množství	v balení
		MIN	BAL
03 01 154	SP 1	1	18

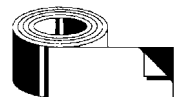

Jutadach TPK SUPER – jednostranně lepící butylkaučuková páska s pružným PE filmem. Používá se pro utěsnění prostoru mezi kontralí a fólií JUTADACH THERMOISOL 2AP. Pásku nanášejte na místa, která jsou zbavena nečistot, prachu, olejů, tenzidů apod.. Šířka 50 mm, tloušťka 1 mm, délka role 15 m.

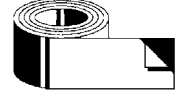

Číslo výrobku	Typ	Nejmenší	Počet kusů
		dodávané množství	v balení
		MIN	BAL
03 01 155	TPK SUPER	1	12

JUTADACH THK – těsnící samonapěňující hmota na bázi jednosložkového polyuretanu. Je určena k podtěsnění kontralatí, aplikuje se na spodní plochu kontralatě. Láhev 1 litr, výdejnost cca 50 m podtěsnění.



Číslo výrobku	Typ	Nejmenší	Počet kusů
		dodávané množství	v balení
		MIN	BAL
03 01 158	THK	1	10

Jutafol SP AL – jednostranně lepící páska z hliníkové folie. Je určena pro folii JUTAFOL N AL 170 1AP k slepení přesahu přelepením okraje, jako opravná páska. Pásku nanášejte na místa, která jsou zbavena nečistot, prachu, olejů, tenzidů apod.. Šířka 48 mm, tloušťka 0,08 mm, délka role 50 m.

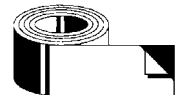

Číslo výrobku	Typ	Nejmenší	Počet kusů
		dodávané množství	v balení
		MIN	BAL
03 01 156	SP AL	1	24

Jutafol MASTIC – tmel ze syntetického kaučuku. Je určen k napojení parotěsných folií na zdivo či dřevěné konstrukce. Kartuše 315 g. Vydatnost cca 20 m spoje.



Číslo výrobku	Typ	Nejmenší	Počet kusů
		dodávané množství	v balení
		MIN	BAL
03 01 157	MASTIC	1	6

STŘEŠNÍ FOLIE DÖRKEN - DOPLŇKOVÁ HYDROIZOLAČNÍ VRSTVA - DIFÚZNÍ

DELTA-FOL PVG

Podkladní pás pro tříplášťové provětrávané bedněné střechy. Hodí se i jako pojistná hydroizolace pro provětrávané tříplášťové střechy bez bednění nebo do provětrávaných fasád. Je velmi oblíbená např. u krytin přibíjených přímo do podkladu (břidlice apod.).

- Plošná hmotnost cca 150 g/m²
- Sd = cca 20 m
- Teplotní odolnost: -40 °C až +80 °C
- Rozměr role: 50 x 1,5 m = 75 m²

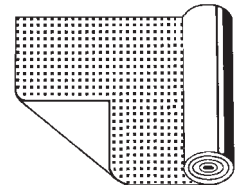

Číslo výrobku	Typ	Nejmenší	Počet kusů
		dodávané množství	v balení
		MIN	BAL
03 01 002	Delta-Fol PVG	1	1

DELTA-VENT S

Difuzně otevřená pojistná hydroizolace pro dvouplášťové šikmé střechy zateplené na celou výšku krokví, pro střechy bedněné i bez bednění a pro fasády s obkladem s uzavřenými spárami.

- Plošná hmotnost cca 150 g/m²
- Sd = cca 0,02 m
- Teplotní odolnost: -40 °C až +80 °C
- Rozměr role: 50 x 1,5 m = 75 m²

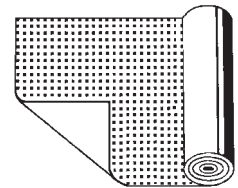

Číslo výrobku	Typ	Nejmenší	Počet kusů
		dodávané množství	v balení
		MIN	BAL
03 01 075	Delta-Vent S	1	1

DELTA-MAXX

Difuzně otevřená, pevná pojistná hydroizolace pro dvouplášťové šikmé střechy zateplené na celou výšku krokví, pro střechy bedněné i bez bednění. Vynikající pevnost pásu umožňuje bezpečné chování po latích. Jednoduše a rychle se odvíjí z role, bez boulí a faldů.

- Plošná hmotnost cca 190 g/m²
- Sd = cca 0,15 m
- Teplotní odolnost: -40 °C až +80 °C
- Rozměr role: 50 x 1,5 m = 75 m²

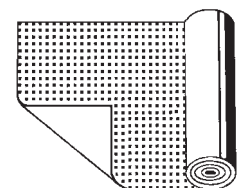

Číslo výrobku	Typ	Nejmenší	Počet kusů
		dodávané množství	v balení
		MIN	BAL
03 01 077	Delta-MAXX	1	1

DELTA-MAXX PLUS

Difuzně otevřená, větrotěsná pojistná hydroizolace se dvěma lepicími páskami pro dvouplášťové šikmé střechy zateplené na celou výšku krokví, pro střechy bedněné i bez bednění, pro fasády s obkladem s uzavřenými spárami. Při nízkých teplotách je zesíťování lepicí hmoty pomalejší.

- Plošná hmotnost cca 190 g/m²
- Sd = cca 0,15 m
- Teplotní odolnost: -40 °C až +80 °C
- Rozměr role: 50 x 1,5 m = 75 m²

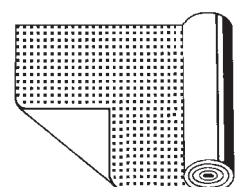

Číslo výrobku	Typ	Nejmenší	Počet kusů
		dodávané množství	v balení
		MIN	BAL
03 01 078	Delta-MAXX PLUS	1	1

TĚSNÍCÍ PROGRAM DÖRKEN

DELTA-MULTI-BAND - univerzální páska s trhacím okrajem, používá se pro přelepení přesahů, prostupů a k opravám trhlin u všech folií Dörken. Rozměr role 60mm x 25m.

Číslo výrobku	Typ	Nejmenší	Počet kusů
		dodávané množství	v balení
		MIN	BAL
03 01 102	Delta-Multi-Band	1	10

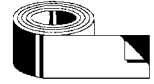

DELTA-SB 60 - pěnová těsnicí páska. Je určena ke zvýšení těsnosti podstřeší a účinně brání průniku vody a vlhkosti perforacemi způsobenými kotvením kontralatí a střešních latí. Je vhodná i pro řešení tzv. vodotěsného podstřeší. Rozměr role 60mm x 30m.

Číslo výrobku	Typ	Nejmenší	Počet kusů
		dodávané množství	v balení
		MIN	BAL
03 01 103	Delta-SB 60	1	5

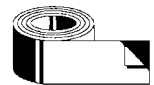

DELTA-THAN - trvale pružné speciální kaučukové lepidlo, pro vnější použití. Používá se k lepení a spojování folií Dörken. Kartuše 310 ml. Vydatnost cca 7bm/kartuše.

Číslo výrobku	Typ	Nejmenší	Počet kusů
		dodávané množství	v balení
		MIN	BAL
03 01 111	Delta-Than	1	12



DELTA-TIXX - lepidlo pro vzduchotěsné napojení parotěsných folií na zdivo bez nutnosti použít přítlačnou lištu, vhodné i na dřevo a kov. Pro vnitřní použití. Kartuše 310 ml. Vydatnost cca 7bm/kartuše.

Číslo výrobku	Typ	Nejmenší	Počet kusů
		dodávané množství	v balení
		MIN	BAL
03 01 112	Delta-Tixx	1	12



STŘEŠNÍ FOLIE TYVEK - DOPLŇKOVÁ HYDROIZOLAČNÍ VRSTVA - DIFÚZNÍ

TYVEK SOLID

Vysoce difúzní kontaktní pojistná hydroizolace pro šikmé střechy, kterou lze pokládat na krokve, tepelnou izolaci nebo přímo na bednění. Materiál: směs polyetylénu s vysokou hustotou a polypropylénu. Velmi dobrá manipulace s rolí, jejíž hmotnost je cca 8 kg.

- Plošná hmotnost cca 82 g/m²
- Sd = cca 0,03 m
- Teplotní odolnost: -40°C až +100°C
- Rozměr role: 50 x 1,5 m = 75 m²

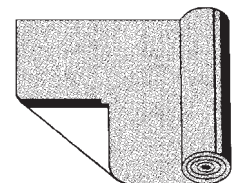

Číslo výrobku	Typ	Nejmenší	Počet kusů
		dodávané množství	v balení
		MIN	BAL
03 01 082	Tyvek Solid	1	1

Vzorník barev protisněhových háků - pomocník při výběru -

HG RAL 7030
Světle šedá

RB RAL 8015
Červenohnědá

DG RAL 7043
Tmavě šedá

ZR RAL cca 8023
Cihlově červená

AZ RAL 7021
Antracit / Černá engoba

KB RAL 8004
Červená engoba / Měděná engoba

TS RAL 9005
Amadeus černá / Břidlicově černá glazura

WR RAL 3007
Amadeus červená / Kaštanově hnědá glazura

DB RAL 8014
Tmavě hnědá / Hnědá engoba

Firma ERGO se již více jak 50 let zabývá výrobou a obchodováním se střešním příslušenstvím. Mateřskou zemí firmy ERGO je Rakousko.

Firma ERGO CZ má sídlo v Třeboni Břilicích, Dunajovická ul. 42.

Provozovna - kancelář, sklad - Hamr 35, 37806 Suchdol nad Lužnicí.

Našim odběratelům nabízíme široký sortiment výrobků střešního příslušenství pro obvyklé střešní krytiny v obvyklém zbarvení.

K distribuci po celé České i Slovenské republice používáme sběrných služeb, takže zboží může být dopraveno k zákazníkovi na celém území České republiky do 24 hodin, na Slovensko do 48 hodin.

Těšíme se, že i Vy se stanete našimi obchodními partnery.



ERGO CZ, s.r.o.
Střešní příslušenství
Dunajovická 42
CZ-379 01 TŘEBOŇ-BŘILICE

Telefon: 384 724 580
Mobil: 602 662 007
Mail: ergocz@ergocz.eu
Web: www.ergo-strecha.cz