

Montážní návod skleníkům

Gardentec Glass PROFI VL 300

Gardentec Glass PROFI VL 450

Gardentec Glass PROFI VL 600



Návod k montáži a obsluze konstrukce skleníků Gardentec Glass PROFI VL 300, VL 450, VL 600

Vážený zákazníku,

děkujeme Vám, že jste se rozhodl zakoupit právě náš výrobek. Věříme, že budete spokojeni s jeho velmi dobrými užitnými vlastnostmi a plně je využijete. Jako každý výrobek, tak i náš potřebuje určitou péči a proto je nezbytné před začátkem jeho montáže a užíváním si řádně přečíst tento návod k montáži a obsluze.

Účel :

Skleníky slouží k rychlení a pěstování rostlin v době, kdy podmínky k pěstování na volném záhonu jsou pro ně nepříznivé. Především se jedná o jarní, či podzimní období, dále však i o pěstování tepelně náročnějších rostlin přes letní měsíce. Podle zvolené výplně poskytují skleníky přiměřenou ochranu před nepříznivými povětrnostními vlivy.

Popis :

Konstrukce je vyrobena z profilů z pozinkovaného plechu o síle 1 a 1,5 mm. Je sešroubována šrouby a maticemi velikosti M 6 a pomocí spojovacích dílů a výztuh. Na přání zákazníka může být ošetřena práškovou vypalovací barvou. Konstrukci lze i dodatečně prodlužovat po jednotlivých modulech. V každém modulu je 1 větrací díl s ručním ovládním, ke kterému je možno namontovat i automatický otvírač. Vstupní dvoukřídlový díl je pouze v jednom čele, je dostatečně široký a umožňuje i vjezd stavebního kolečka. Do druhého čela je možno na přání osadit další vstupní díl. Výplně do konstrukce se šroubují jednoduchým způsobem pomocí kovových příchytek a těsnící gumy. Lze využít i silikonové tmely. **Při použití silikonového tmelu používejte pouze neutrální silikon! Při použití jiného než neutrálního tmelu, by mohlo dojít k porušení zinkové vrstvy konstrukce skleníku.**

Pod konstrukci doporučujeme zhotovit pevný základ. Druh základu zvolte dle vlastní úvahy (zpravidla betonová podezdívka). Podezdívka podélných stěn se provádí v podélném sklonu nosné konstrukce. Konstrukce se k tomuto základu kotví pomocí hmoždinek a šroubů (nejčastěji natloukáací hmoždinky 8x60). Při přípravě základů tedy nemusíte instalovat žádné úchytné konzole. Doporučené velikosti betonových základů jste obdrželi s potvrzením objednávky nebo je naleznete na **www.gutta.cz**

Při volbě druhu základu a umístění je třeba vzít v úvahu mimo jiné i tyto okolnosti :

- základ musí zajistit stabilitu konstrukce včetně dovolené zátěže i při teplotách pod 0° C
- terén - povrch okolního území je nutno upravit tak, aby byl zabezpečen odtok srážkových vod od konstrukce
- konstrukce pro skleník má být orientována podélnou osou střešních hřebenů ve směru sever - jih
- konstrukci pro skleník umístit tak, aby byl skleník vystaven co nejdelší dobu slunečnímu svitu a byl chráněn před případným rozbitím výplně a nepřiměřenou zátěží
- snadný přístup ke vchodu
- výskyt hlodavců, krteků a pod.

Údržba :

Alespoň jedenkrát do roka zkontrolovat šroubové spoje, stav konstrukce a upevnění její výplně. Dvakrát do roka zkontrolovat a promazat všechny závěsy, zámek a zástrče dveří, pohyblivé části a otočný čep automatického otvírače. Konstrukci chraňte před nepřiměřenou zátěží. Doporučujeme konstrukci ošetřit ekologicky nezávadnou barvou vhodnou pro styk s potravinami. Povrchovou úpravou se životnost konstrukce prodlouží. Zabraňte styku konstrukce s agresivními látkami a jejich parami, které by mohly snížit její životnost. Pokud jste si zakoupili okapy, čistěte je pravidelně od listí, či jiné nečistoty. K čištění používejte takový nástroj, aby nedošlo k poranění ruky. Pokud dojde vlivem jakýchkoli externích vlivů k povrchové korozi dílů, je třeba je ihned ošetřit vhodným způsobem, aby nedošlo k rozšíření koroze.

Návod k bezpečnému užívání :

Při otevírání vstupního dílu, především za silného větru, je nutno ho přidržovat a následně zajistit proti nežádoucímu pohybu. Pozor - světlá výška vstupního otvoru je 1.650 mm. Při vstupu do konstrukce a pohybu osob v ní je nutno se vyhýbat styku s konstrukčními prvky jako je příčka nad vstupním otvorem, páka ručního ovládní či opěrka automatického otvírače a výztuhy. Nezapoměňte na sklon střechy. Větracím dílem se při ručním ovládní manipuluje za vzpěru k tomu určenou.

Zazimování skleníku

V oblastech se sněhem doporučujeme následující zazimování:

- při větším zatížení střechy sněhem je třeba ji zbavovat sněhu.
- pokud jste si zakoupili okapy, **demontujte je** vždy na zimní období - zabraňují sjíždění sněhu
- udělejte příslušná bezpečnostní opatření proti eventuelnímu padajícímu sněhu (ze střechy apod.)
- demontujte automatický otvírač oken
- uzavřete dveře a okna tak, aby nárazy větru nemohly skleník poškodit.

Likvidace :

Kovové části odevzdejte do výkupny sběrných surovin k dalšímu využití, gumovou lemovku odložte na místo určené obcí k ukládání tříděného odpadu.

Postup montáže (viz. obrázky) :

Vzhledem ke skutečnosti, že hmotnost celé konstrukce je větší než 15 kg neměly by s ním před montáží na místě samém manipulovat ženy a mladiství (vyhláška 261/1997 Sb.). Při montáži, především při manipulaci s profily z pozinkovaného plechu je nutno použít ochranné rukavice proti mechanickému poškození, neboť hrany těchto dílů mohou způsobit poranění, například při nasazování profilové gumy. Taktéž při šroubování šroubových spojů je třeba použít maticové klíče příslušné velikosti, aby nedošlo k sesmeknutí klíče a případnému poranění. **Doporučujeme provádět montáž ve dvou osobách.**

Skleníky neustále vylepšujeme, i z tohoto důvodu se informace obsažené v tomto návodu mohou změnit bez předchozího upozornění.

Děkujeme za pochopení.

V případě nejasností nás neváhejte kontaktovat.

1.

Roztřídíme si díly dle balícího listu výrobku podle čísel pozic - pro lepší orientaci při montáži.

		VL 300	VL 450	VL 600	
Pozice	Díl	ks	ks	ks	
svazek	pásoviny				
51	rohový držák sloupku s výštipem L+P	2+2	2+2	2+2	
52	boční držák sloupku	10	16	22	
54	hřebenová pásovina stejnoramenná	7	10	13	
55	střešní pásovina	14	20	26	
57	polovina závěsu větracího dílu s čepem L+P	2+2	3+3	4+4	
svazek	detaily				
72	čelní příčka levá + pravá	2+2	2+2	2+2	
73	střední výztuha	2	4	6	
76	sloupek štítu	2	2	2	
krabice	spojovací součásti				
16 - 9	závěr dveří s klikami	2	2	2	
25 - 2	zarážka	2	2	2	
25 - 3	polovina závěsu dveří s čepem L + P	4+4	4+4	4+4	
53	čelní držák sloupku pravouhlý	8	8	8	
56	spojovací "U" profil	4	6	8	
75	pružný doraz vstupního dílu	4	4	4	
82	gumová podložka z lemovky	176	222	268	
83 - 1	jednoduchá příchytka	80	82	84	
83 - 2	dvojitá příchytka	48	70	92	
84 - 1	plastová podložka	36	46	56	
84 - 2	vyvazovací pásek	20	32	44	
85	šroub M6 x 12	348	416	484	
	šroub M6 x 25	72	100	128	
	matice M6	526	652	778	
	šroub M6 x 60	24	30	36	
	podložka 6,4	28	30	32	
86	háček na zajišťování střešní výplně	12	18	24	
92	rohový držák polic L+P	2+2	2+2	2+2	
94	návod k montáži a obsluze	1	1	1	

Skleníky Gardentec Glass PROFI VL 300, VL 450, VL 600

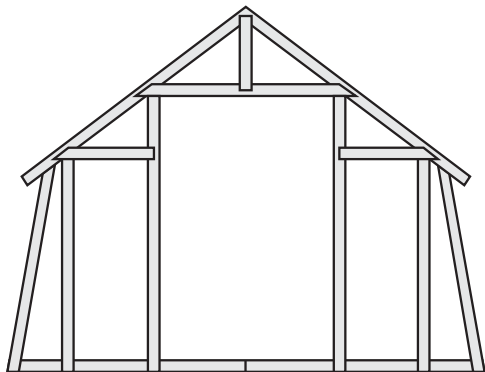

čela mají vždy
vstupní díl

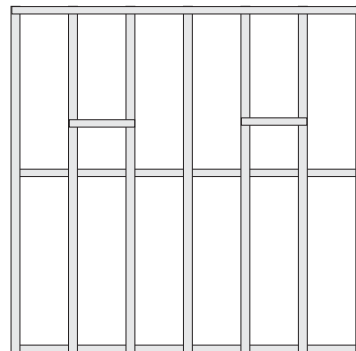

bok a
střecha

Jednotlivé typy skleníku se od sebe liší pouze svojí délkou. Přesné rozměry a počty jednotlivých prvků, naleznete v balicím listu konkrétního skleníku.

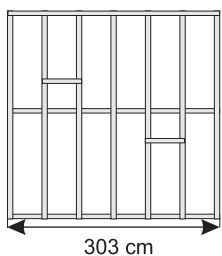

303 cm

typ VL 300

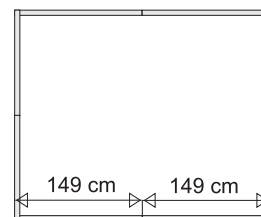

149 cm 149 cm

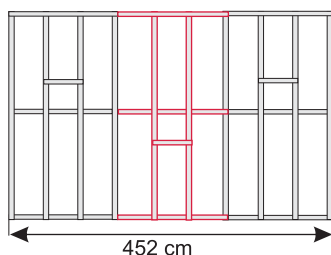

452 cm

typ VL 450

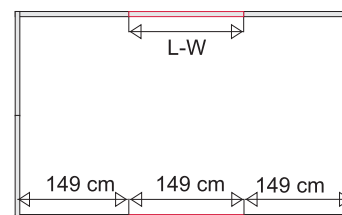

149 cm 149 cm 149 cm

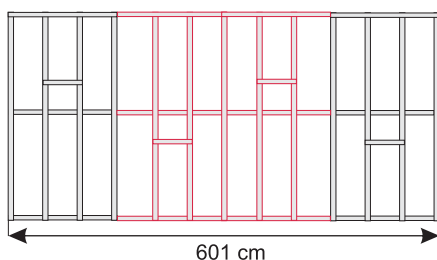

601 cm

typ
VL 600

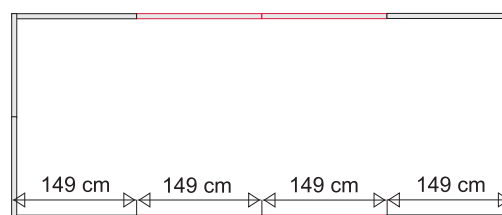

149 cm 149 cm 149 cm 149 cm

Pohled na střechu shora. (doporučené umístění oken)

Jednotlivá čísla (9, 8, 4, 5) jsou čísla pozic sloupků v balícím listě. K větracímu dílu náleží sloupky se sedmi otvory (poz.5). Tyto sloupky umístěte dle vašeho uvážení s ohledem na otvory v hřebenovém plechu pro závěsy okna. Orientaci okna můžete určit otočením hřebenového plechu.

Typ VL 300

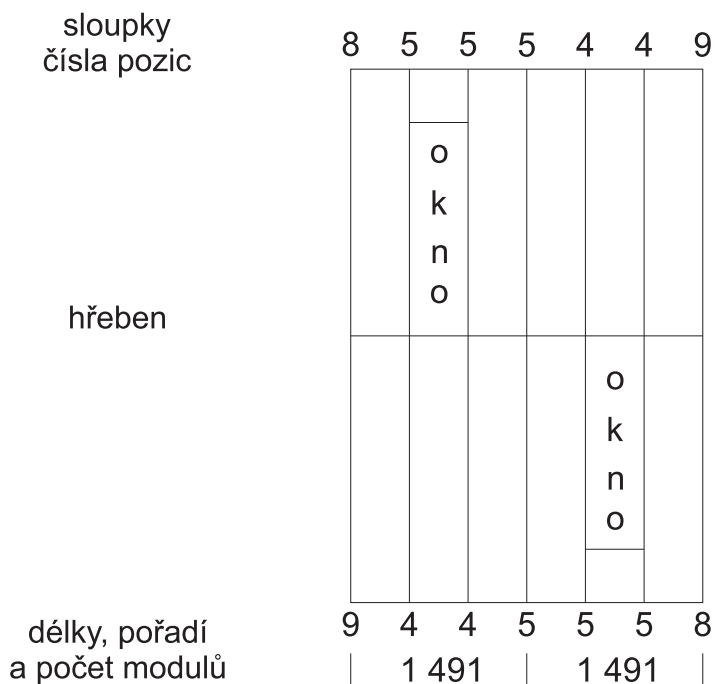

Typ VL 450

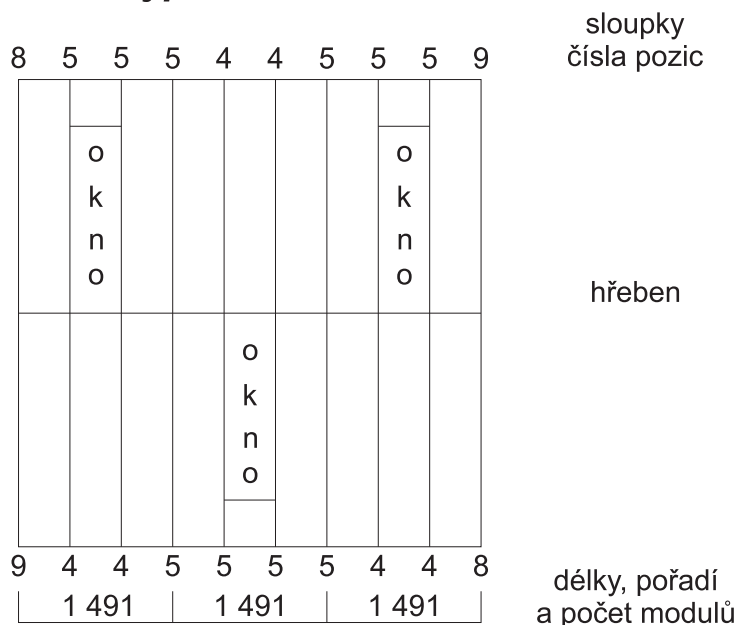

Typ VL 600

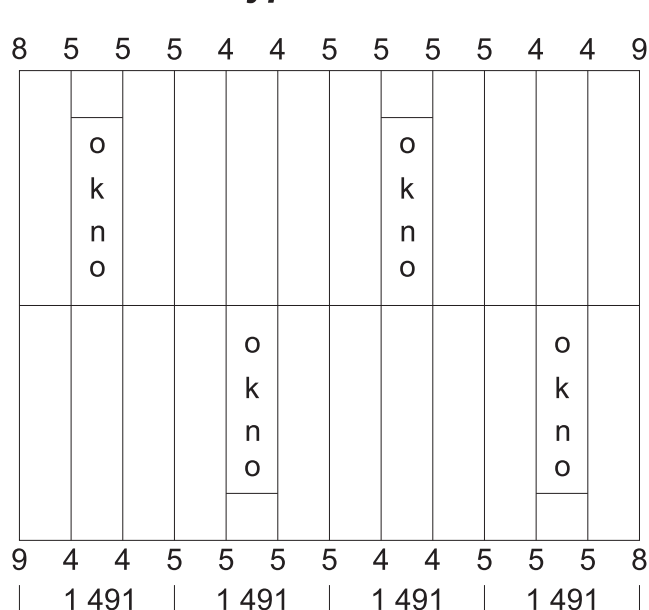

1. Roztřídění jednotlivých dílů dle balícího listu skleníku



Balení skleníku



Krabice se spojovacím materiálem

16-9	83-1
25-2	83-2
25-3	84-1
53	84-2
56	85
75	86
82	92
	94



Svazek pásovin

pozice:
51
52
54
55
57



Základna boční - krajní
poz. 2

Pokud jste si zakoupili skleník L4,5, L6, tak balení obsahuje i pozici *základna boční - střední*. Tato základna má na obou svých krajích půlkulaté otvory viz náčrt č. 1 detail C.

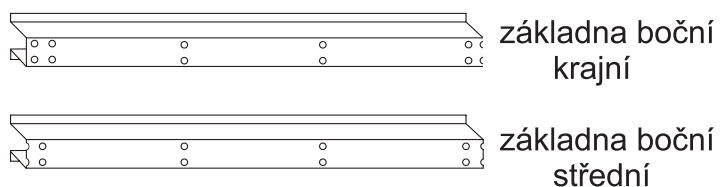

Základna čelní s výštipem levá, pravá
poz. 3

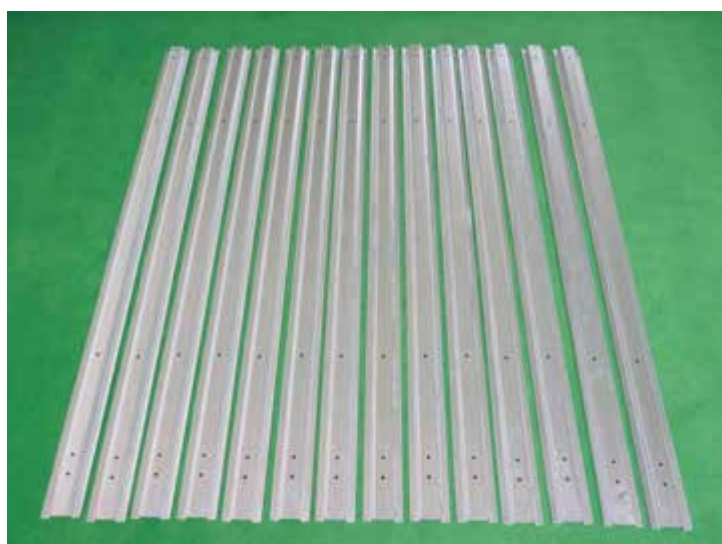

Sloupek 6 otvorů
poz. 4

Sloupky se šesti otvory tvoří kostru skleníku. Montují se na boky a střechu skleníku.

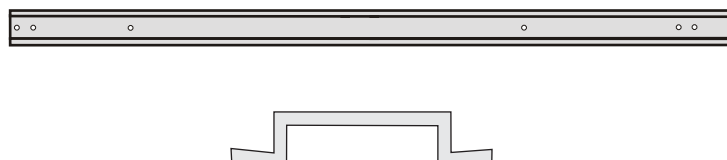



Sloupek 7 otvorů
poz. 5

Sloupky se sedmi otvory montujeme k výztuze poz. 20 (spoje základen viz montáž kostry str. 33 dále v návodu) a do míst kam budeme chtít umístit okno (viz schéma na str. 6 návodu).

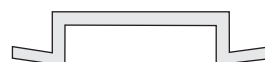

Sloupky rohové spodní - levé
poz. 6.

Jsou součástí čel skleníku. Nemají výštipy.

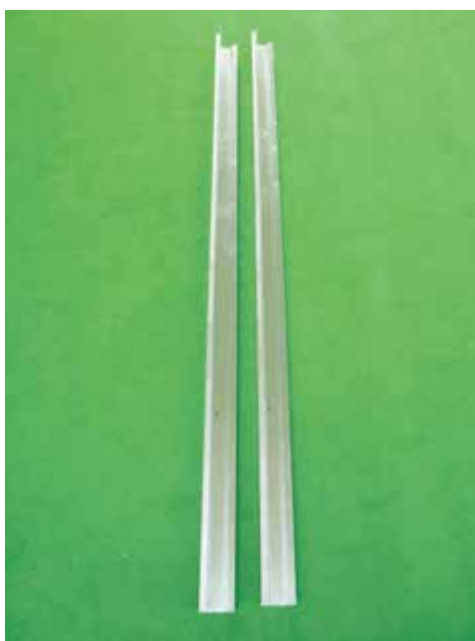
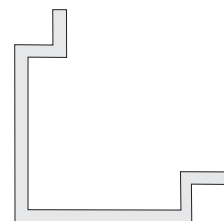

Sloupky rohové spodní - pravé
poz. 7.

Jsou součástí čel skleníku. Nemají výštipy.

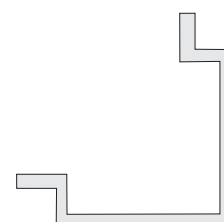



Sloupky rohové horní s výštipy - levé
poz. 8.

Jsou součástí čela skleníku - viz schéma na str.
22 a 23

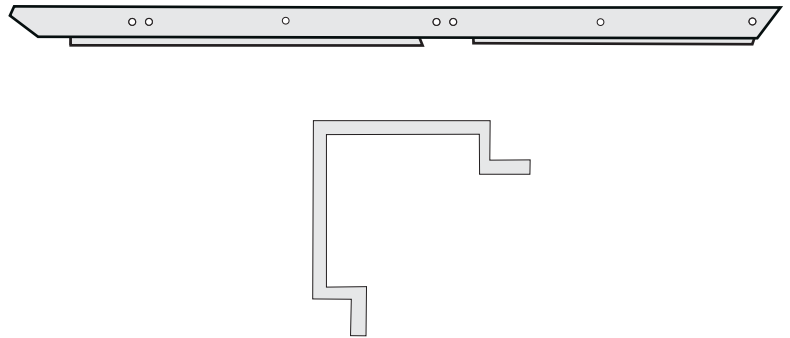

Sloupky rohové horní s výštipy - pravé
poz. 9.

Jsou součástí čela skleníku - viz schéma na str.
22 a 23

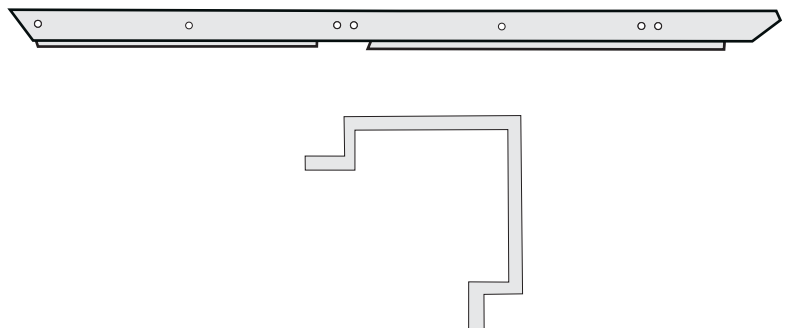

Sloupek čelní pantový - levý
poz. 10

Tento sloupek poznáme díky zkosení horní hrany a
dvěma otvorům pro montáž dveřních závěsů
(12 otvorů).



Sloupek čelní - levý
poz. 24

Sloupek má také zkosení, ale nemá otvory pro závěsy
(10 otvorů).

Je součástí zadního čela.



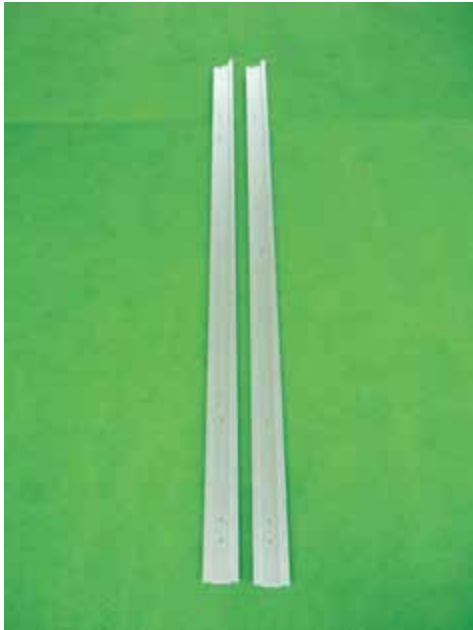

Sloupek čelní pantový - pravý
poz. 11

Tento sloupek má zkosenou horní hranu a dva otvory pro montáž dveřních závěsů (12 otvorů). Umístíme jej do vstupního čela.



Sloupek čelní - pravý
poz. 24

Sloupek má také zkosení, ale nemá otvory pro závěsy (10 otvorů).

Je součástí zadního čela.



Sloupek čela krajní - levý
poz. 12



Sloupek čela krajní - pravý
poz. 13



Čelní příčka
poz. 14

Je součástí vstupního čela





Čelní příčka s výstipem
poz. 15

Je součástí zadního čela.

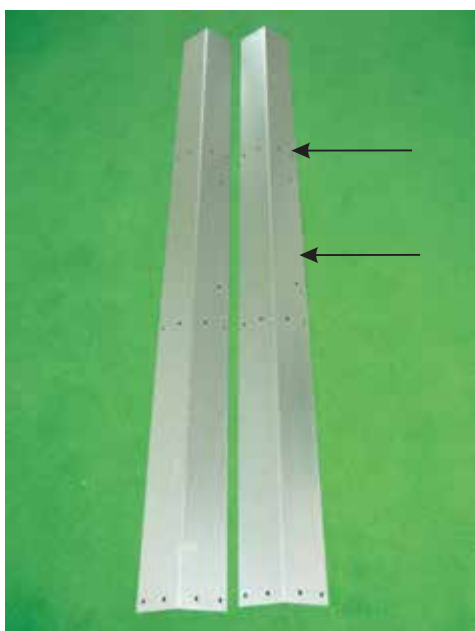

Hřebenový spojovací plech
poz. 18

Jsou zde připraveny otvory pro montáž závěsů oken. Jejich otočením v podélné ose určujeme orientaci oken.

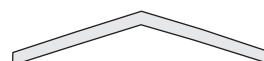

Střešní spojovací plech
poz. 19

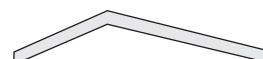

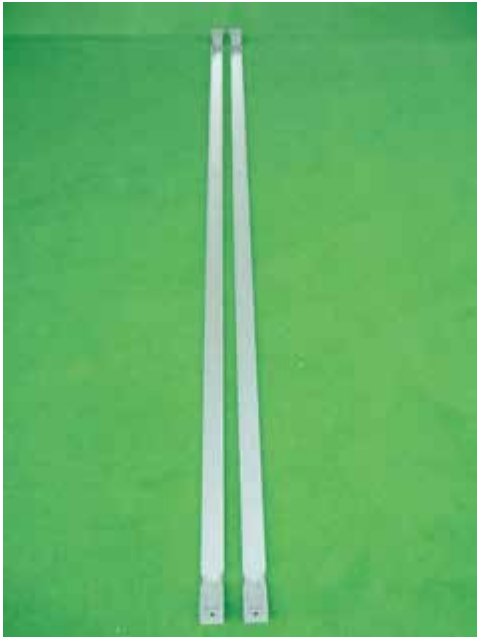

Výztuha dolní
poz. 20

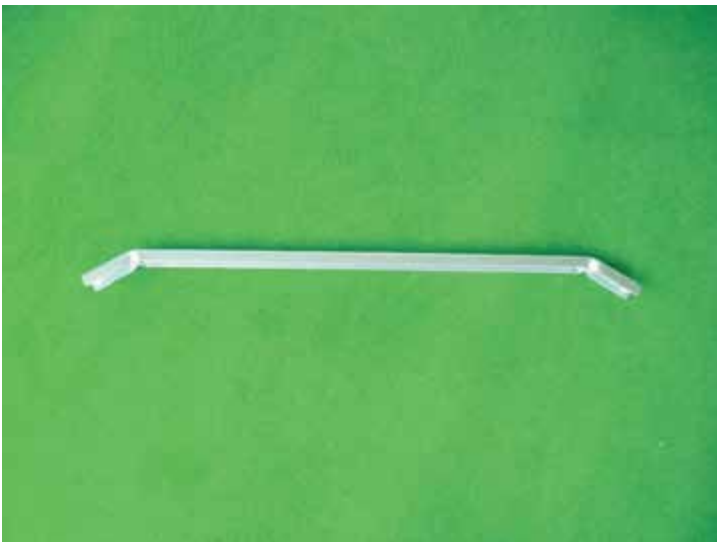
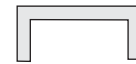

Výztuha horní
poz. 21

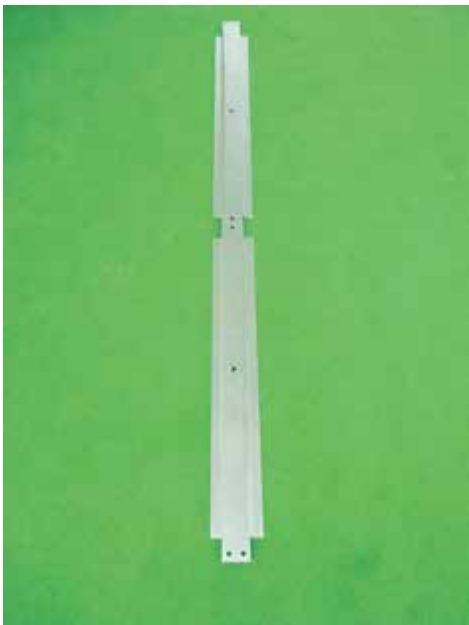
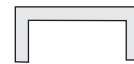

Střední čelní příčka
poz. 22.

Je součástí zadního čela.

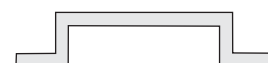



Střední čelní sloupek
poz. 23.

Je součástí zadního čela.

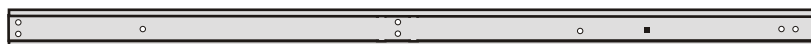

Svazek gumové lemovky
poz. 81.

POZOR!

Gumovou lemovku standardně dodáváme pouze na střechu a do dvoukřídlového vstupního dílu.



Roztříděné pozice skleníku

Doporučujeme si díly rozdělit na jednotlivé části skleníku (základny, zadní čelo, vstupní čelo, sloupky se 6 otvory, sloupky se 7 otvory atd.) pro lepší a rychlejší montáž.

2. MONTÁŽ ZÁKLADOVÉHO RÁMU - obr. č. 1

Umístění šroubů M6x12 a M6x25

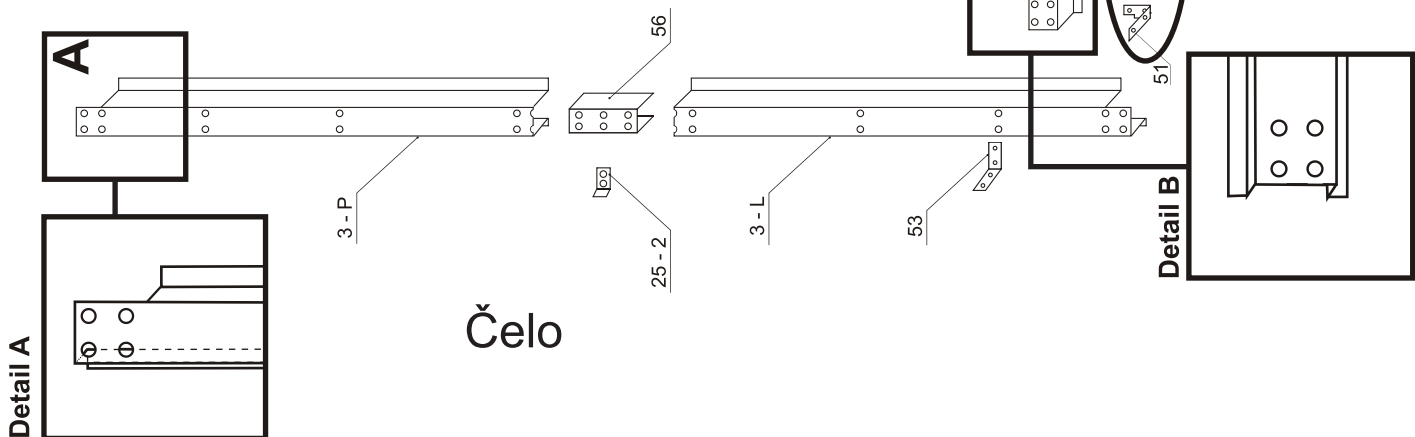
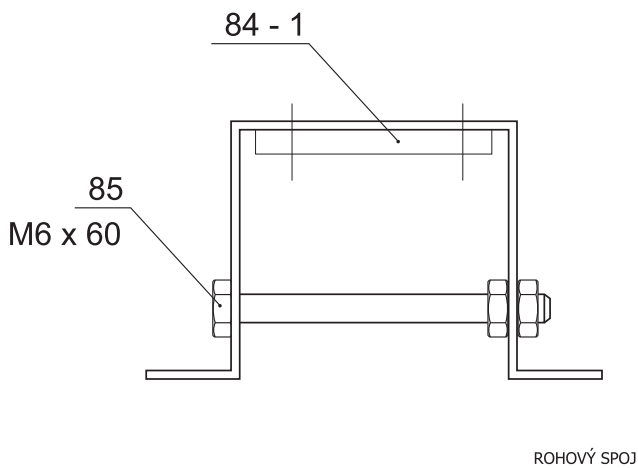
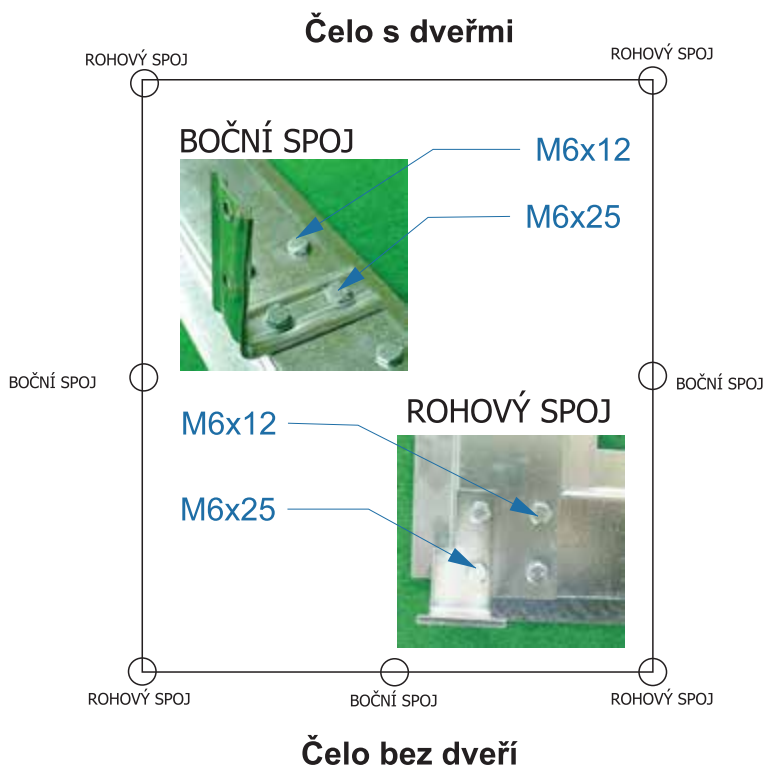

2. Montáž základen



Zpevnění základen poz. 2, 3

Než přistoupíme k montáži základen musíme základny spojit šrouby z důvodu zpevnění konstrukce. Boční základny zpevníme šroubem M6 x 60.

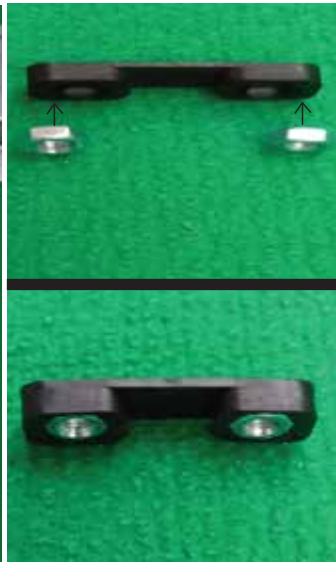
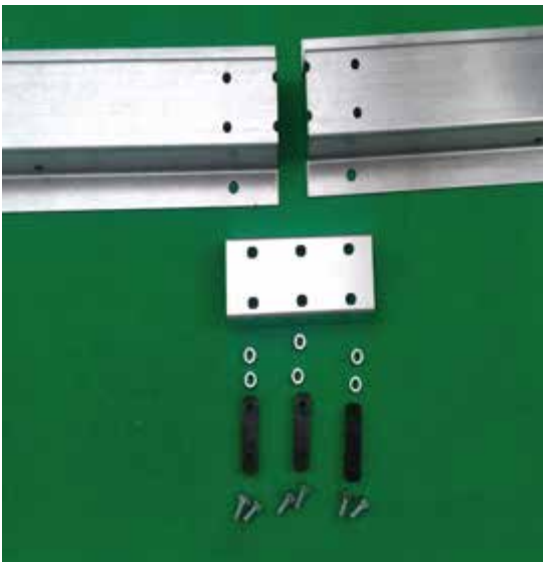

Spojení základen pomocí spoj. profilů (poz 2, 3 a 56, 84-1)

Pomocí spojovacích profilů poz. 56 a plastových podložek se závity poz. 84 - 1 spojíme jednotlivé základny.



Prostřední dvojici otvorů necháme prozatím volnou pro přichycení držáků sloupků..

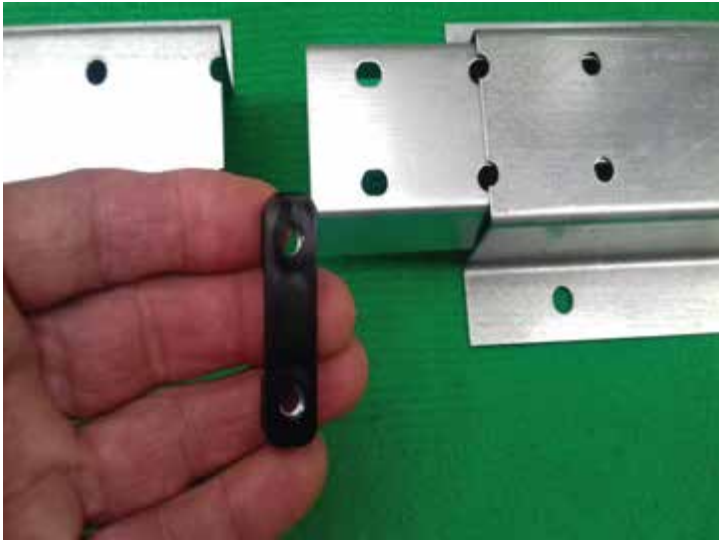

Montáž bočních držáků (poz.2, 52, 84-1)

Pomocí šroubů M6 x 10 přišroubujeme boční držáky sloupků poz. 52 po celé délce základny.



Pozici 52 namontujte po celé délce základny. Držáky namontujeme ohybem směrem ven.



Spojení čelních základen



Montáž zarážky dveří (poz. 3, 25-2, 84-1 a 85 (podložka 6,4))

Na prostření dvojici otvorů čelní základny přišroubujeme zarážku dveří poz. 25 - 2. Pod hlavu šroubů použijeme podložky 6,4.



Montáž čelních držáků (poz. 3, 53, 84-1)

Na zbývající dvojici otvorů přišroubujte držáky sloupků poz. 53 (jsou ohnuty do pravého úhlu). Namontujte po celé délce základen ohybem směrem ven.



Spojení základen



Montáž rohových držáků a spojení základen (poz. 2, 3L, 51, 84-1)

Rohové spoje provedeme přeložením čelních základen přes boční základny a držáku sloupku poz. 51.

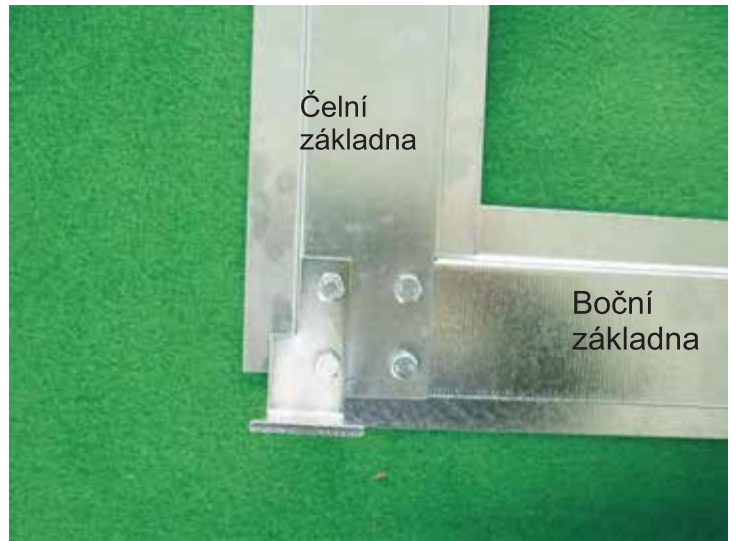

Držáky namontujeme na základny výštipem směrem ven a spojíme ve všech čtyřech rozích.



Výštip rohového držáku směřuje vždy směrem ven!!

Výsledek montáže



Takto sesazené základny vyrovnáme, srovnáme na rozměr a překontrolujeme pravé úhly. Šroubové spoje pevně dotáhneme a základny ukotvíme k vybudovanému základu.

Ukotvit základny je vhodné přes otvory v základnách na vnitřní straně. Nejvhodnější jsou šrouby o průměru 5mm do hmoždinek (obr. č. 1) a to nejméně jedenkrát u spoje bočních základů. Materiál k ukotvení skleníku není předmětem dodávky.

Dalším krokem je montáž čel skleníku.

3. Montáž čel skleníku

Doporučujeme rozdělit jednotlivé díly zvlášť na **vstupní čelo** a **zadní čelo**. Spojе prozatím nedotahujeme.

Pozice ze kterých sestavíte čela skleníků:

Vstupní čelo, pozice:

6
7
8
9
10
11
14
72 L+P
75 2x
76

Zadní čelo, pozice:

6
7
8
9
15
22
23
24 L+P
72 L+P
76

DETAILNÍ ZOBRAZENÍ ČELNÍCH SLOUPKŮ

ČELO PŘEDNÍ - S OTVOREM PRO VSTUPNÍ DÍL

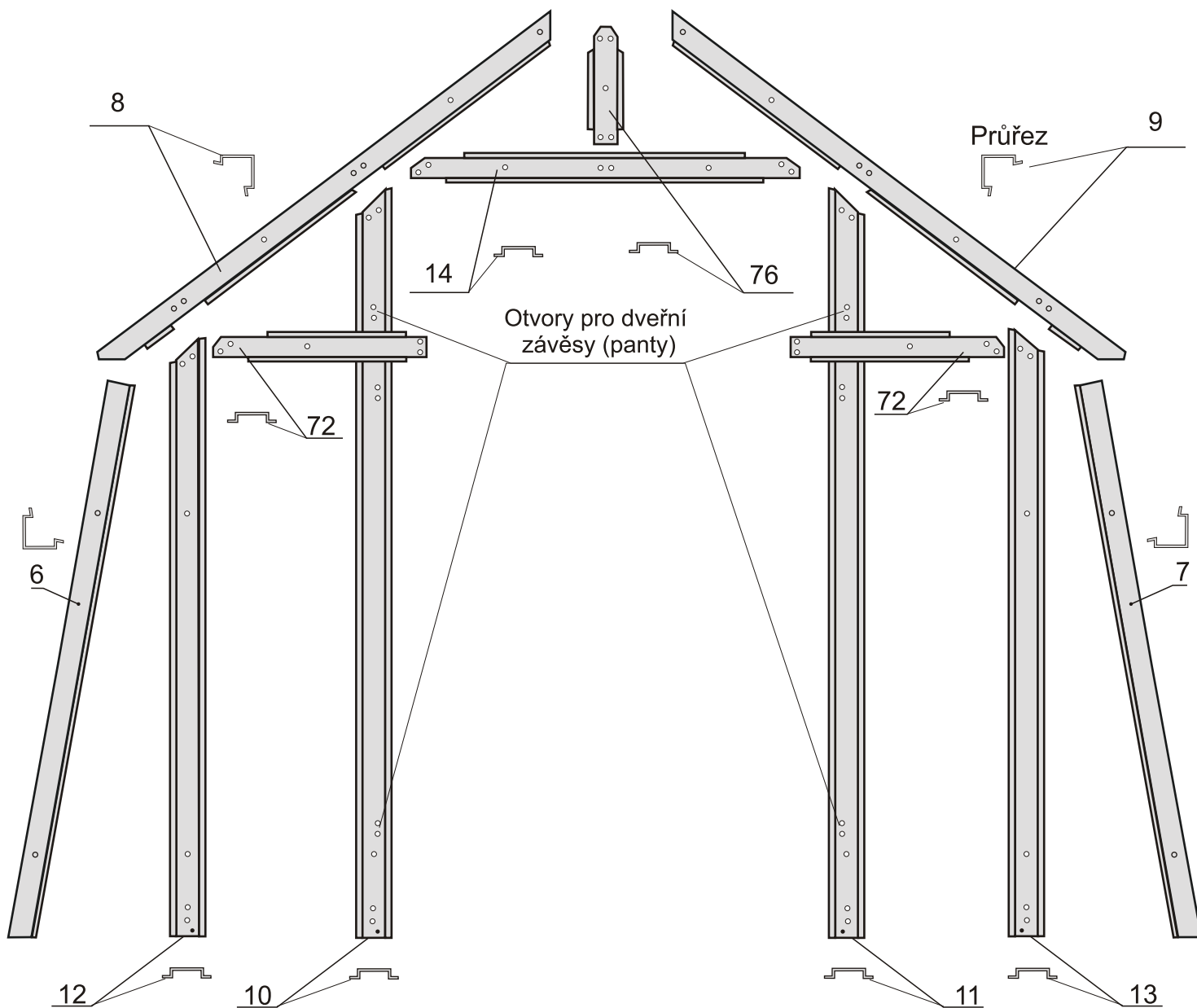

3. MONTÁŽ ČEL SKLENÍKU - obr. č. 2

ČELO PŘEDNÍ - S OTVOREM PRO VSTUPNÍ DÍL

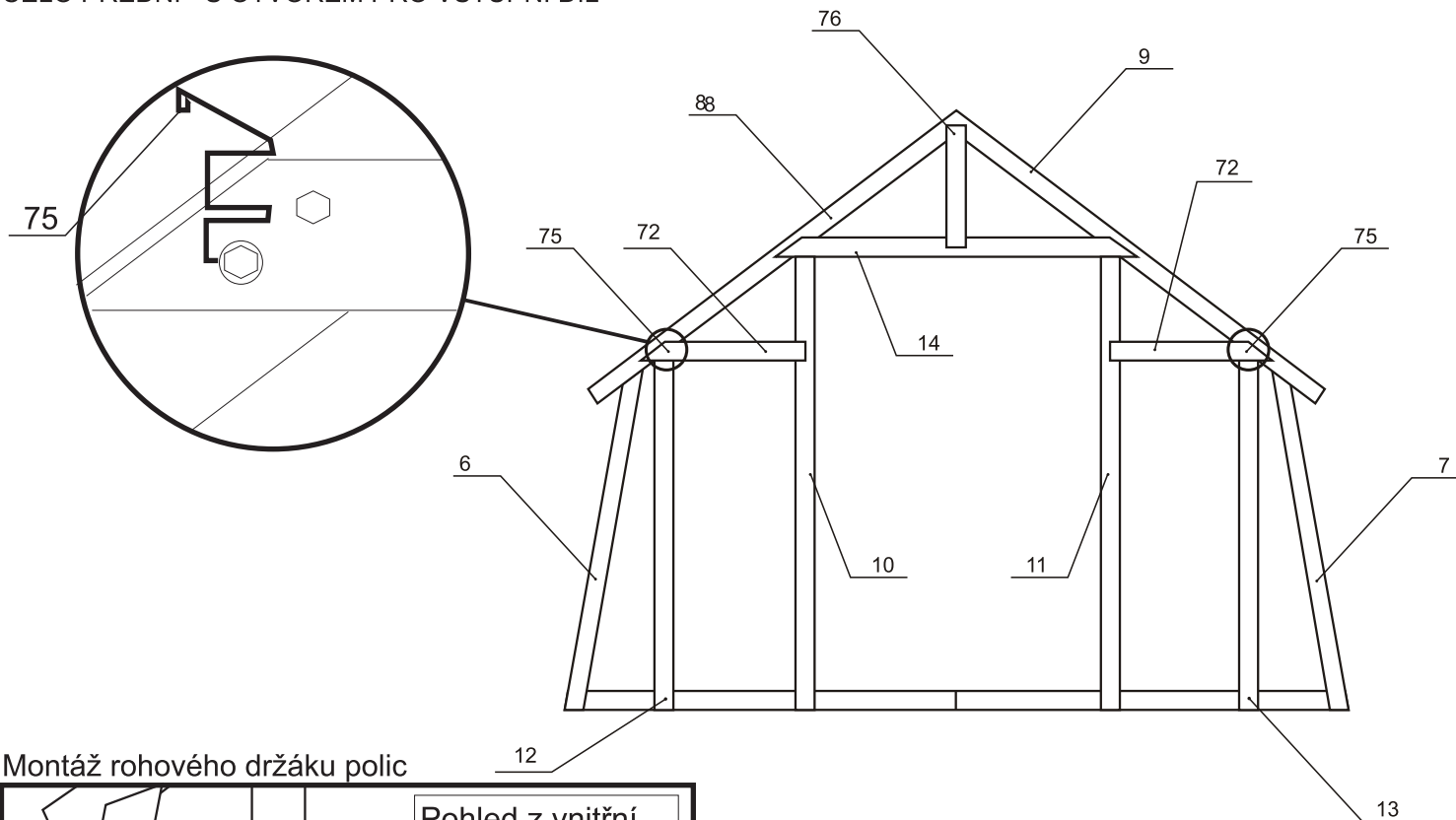

Montáž rohového držáku polic

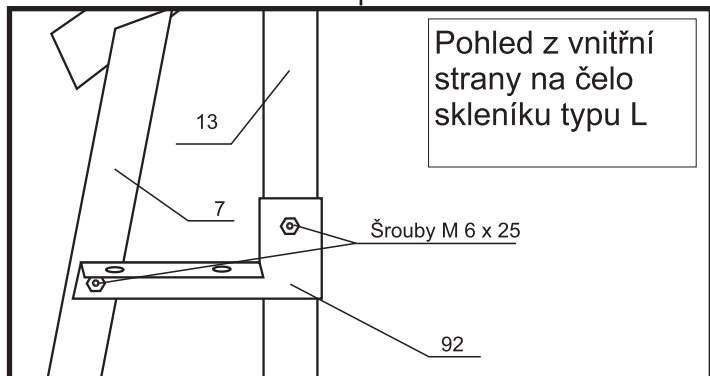

ČELO ZADNÍ

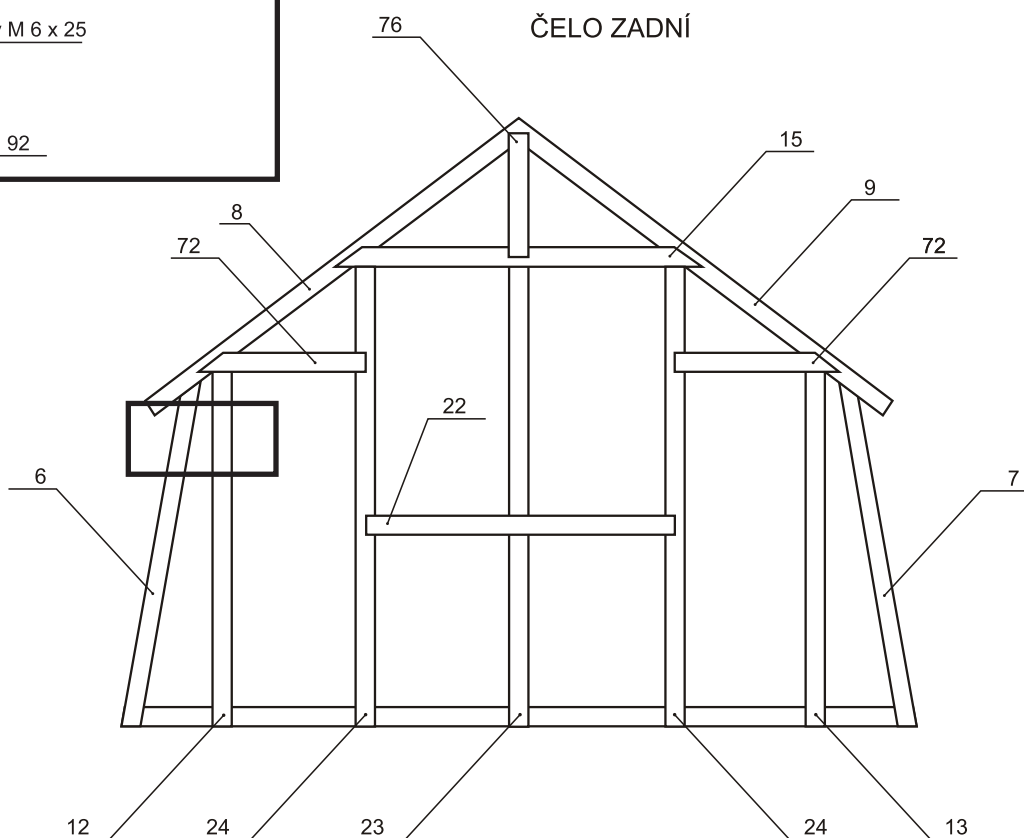

DETAILNÍ ZOBRAZENÍ ČELNÍCH SLOUPKŮ

ČELO ZADNÍ

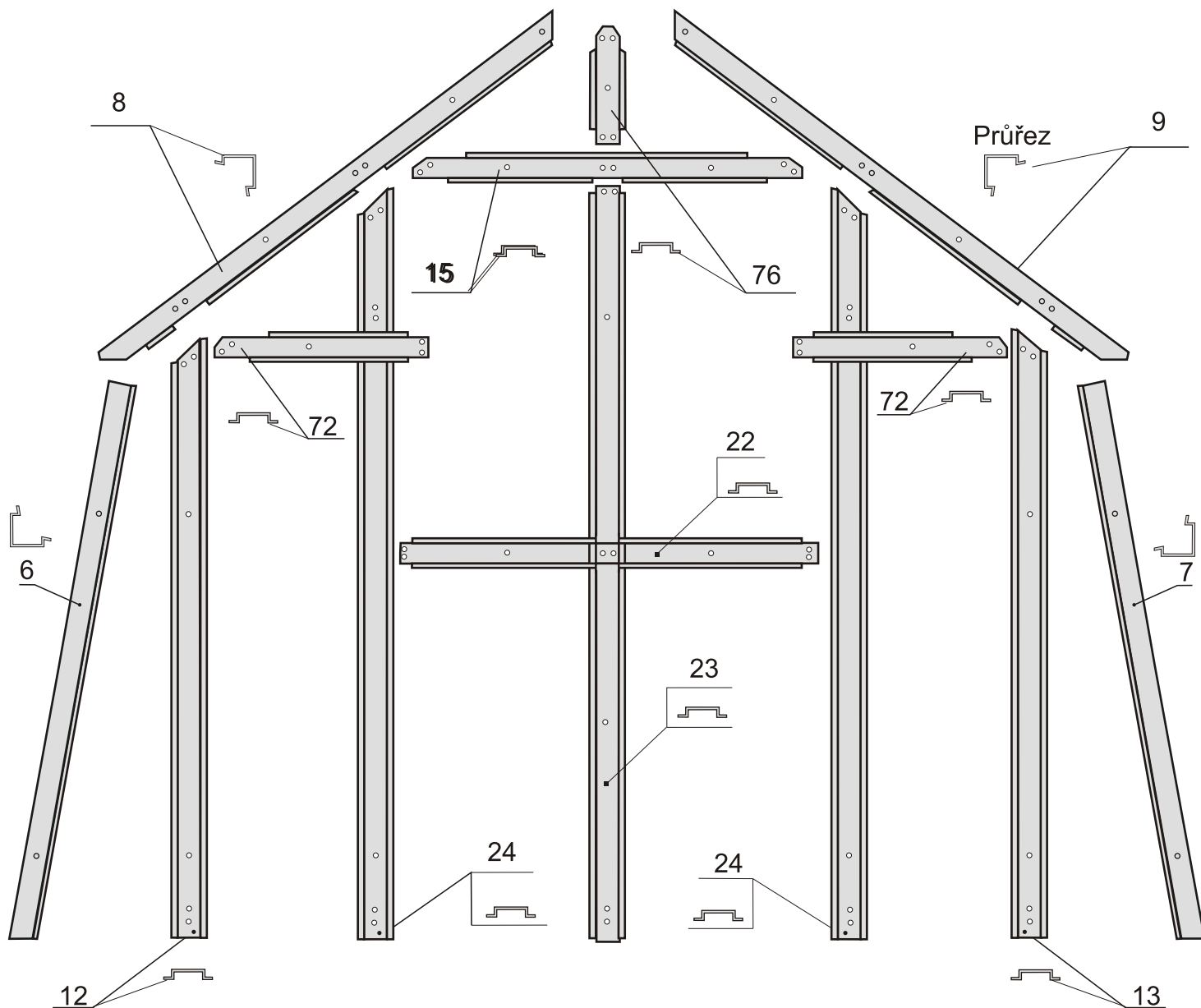

3. Montáž čel skleníku - čelo s otvorem pro vstupní díl



Spojení rohového spodního sloupku a střešní pásoviny (poz 7 a 55 šrouby M6x10 a M6x25)

Pozor střešní pásoviny poz. 55 namontujte na sloupky poz. 7 delší stranou viz. obrázek č. 3A. Spodní šroub můžeme dotánout. Vrchní necháme povolený



Spojení rohového spodního sloupku a střešní pásoviny (poz 6 a 55 šrouby M6x10 a M6x25)

Pozor střešní pásoviny poz. 55 namontujte na sloupky poz. 7 delší stranou viz. obrázek č. 3A. Spodní šroub můžeme dotánout. Vrchní necháme povolený



Montáž rohového sloupku k základnám (poz. 2, 3L a 7)

Pomocí šroubů M6 x 10 přišroubujeme dolní rohový sloupek k základně.

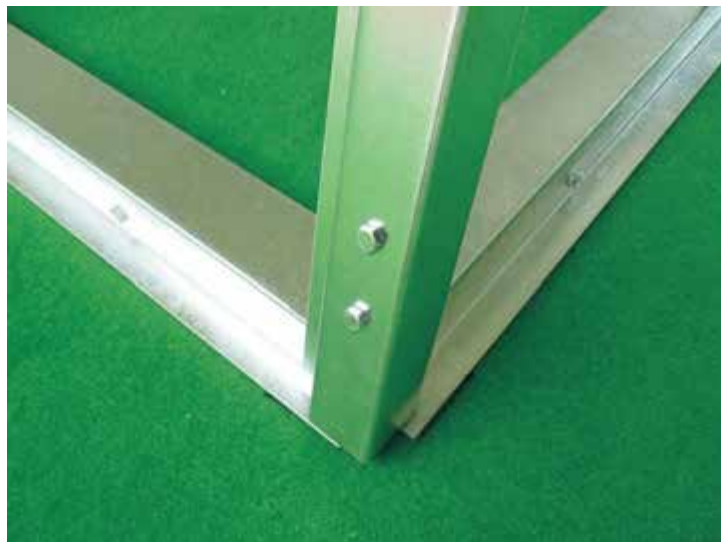

Montáž rohového sloupku (poz. 2, 3P a 6)

Pomocí šroubů M6 x 10 přišroubujeme dolní rohový sloupek poz. 6 k základně.



Montáž zbývajících čelních sloupků k základně (poz. 10, 11, 12, 13,)

Pomocí šroubů M6 x 10 postupně přišroubujeme jednotlivé sloupky k základně.



Montáž horního pravého rohového (střešního) sloupku (poz. 7, 9, 55 šrouby M6x25)

K spodnímu rohovému sloupku přichytíme horní rohový sloupek s výštipy.



Montáž horního pravého rohového (střešního) sloupku (poz. 7, 9, 55 šrouby M6x25)
Detailní pohled.



Montáž horního levého rohového (střešního) sloupku (poz. 6, 8, 55 pomocí šroubů M6x25)

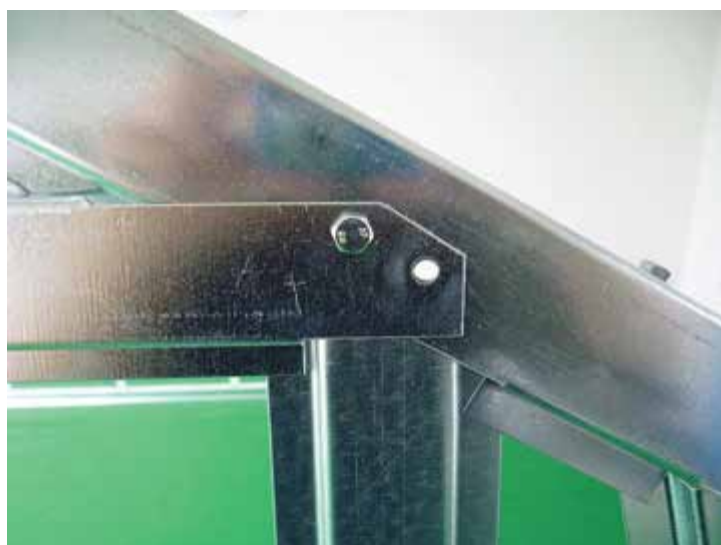

Montáž sloupku čelního krajního a čelní příčky pravé (poz. 13 a 72)



Montáž čelní příčky (pravé) k čelnímu pantovému sloupku (poz. 72 a 10)



Montáž pružného dorazu dveří (pozice 75)

Doraz slouží jako pojistka proti nechtěnému zavírání dveří ve větru a zabrání tak jejich případnému poškození. Pokud nebude doraz správně doléhat, lze jeho pozici upravit kleštěmi.





Montáž čelní příčky (poz. 14)

Čelní příčku přichytíme k horním sloupkům (poz. 8, 9) a pantovým sloupkům (poz. 10, 11)



Montáž čelní příčky (poz. 9, 11, 14)

Příčku přichytíme k pantovým sloupkům poz. 10 a 11

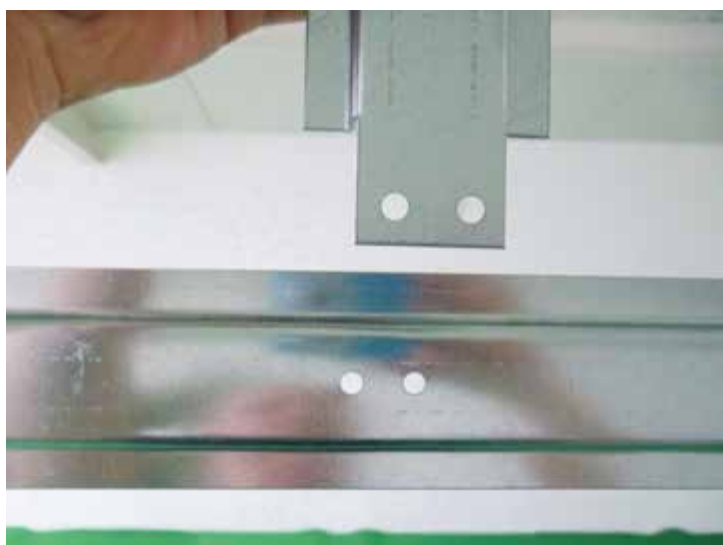

Montáž sloupku štítu (poz. 76)

Sloupek štítu namontujeme jako spojnicí horních sloupků (poz. 8, 9) a a čelní příčky (poz. 14)



Montáž sloupku štítu (poz. 76)

Detail spojení horních rohových sloupků (poz. 8, 9) a sloupku štítu.

Montáž čel skleníku - zadní čelo

Uvedeny jsou pouze odlišné pozice od montáže čela se vstupním dílem.

Montáž zadního čela

Zadní čelo se od čela se vstupního čela liší pouze několika díly. Zadní čelo nemá vstupní díl a proto jsou zde sloupky bez otvorů pro závěsy (poz. 24), čelní příčka s výštipem (poz. 15), střední čelní sloupek (poz. 23) a střední čelní příčka (poz. 22).



Montáž pozic 15, 23 a 76

Po namontování příčky s výštipem (poz.15) k horním sloupkům s výštipem (8,9) spojíme tyto sloupky sloupkem štítu (poz. 76) a společně se středním čelním sloupkem (poz. 23) je sobě přišroubujeme.

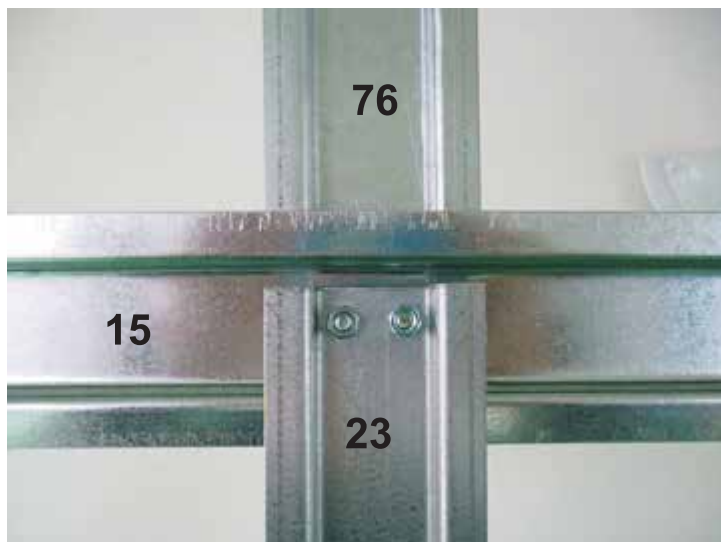
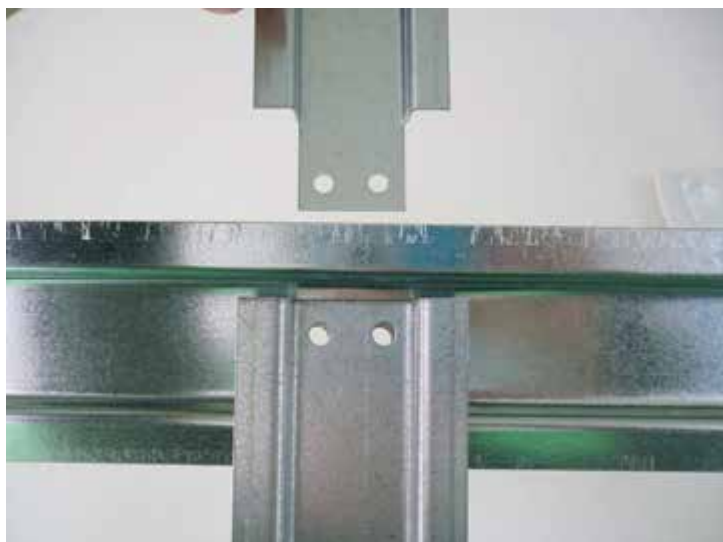



Montáž střední čelní příčky a středního čelního sloupku (poz. 22 a 23)

Střední čelní příčku (poz. 22) přišroubujeme k střednímu čelnímu sloupku (poz. 23) a ke krajním sloupkům (poz. 24).

Výsledek montáže



**Spoje prozatím
nedotahujeme.
Dalším krokem je
montáž kostry
skleníku.**



4. MONTÁŽ KOSTRY SKLENÍKU - obr. č. 3A

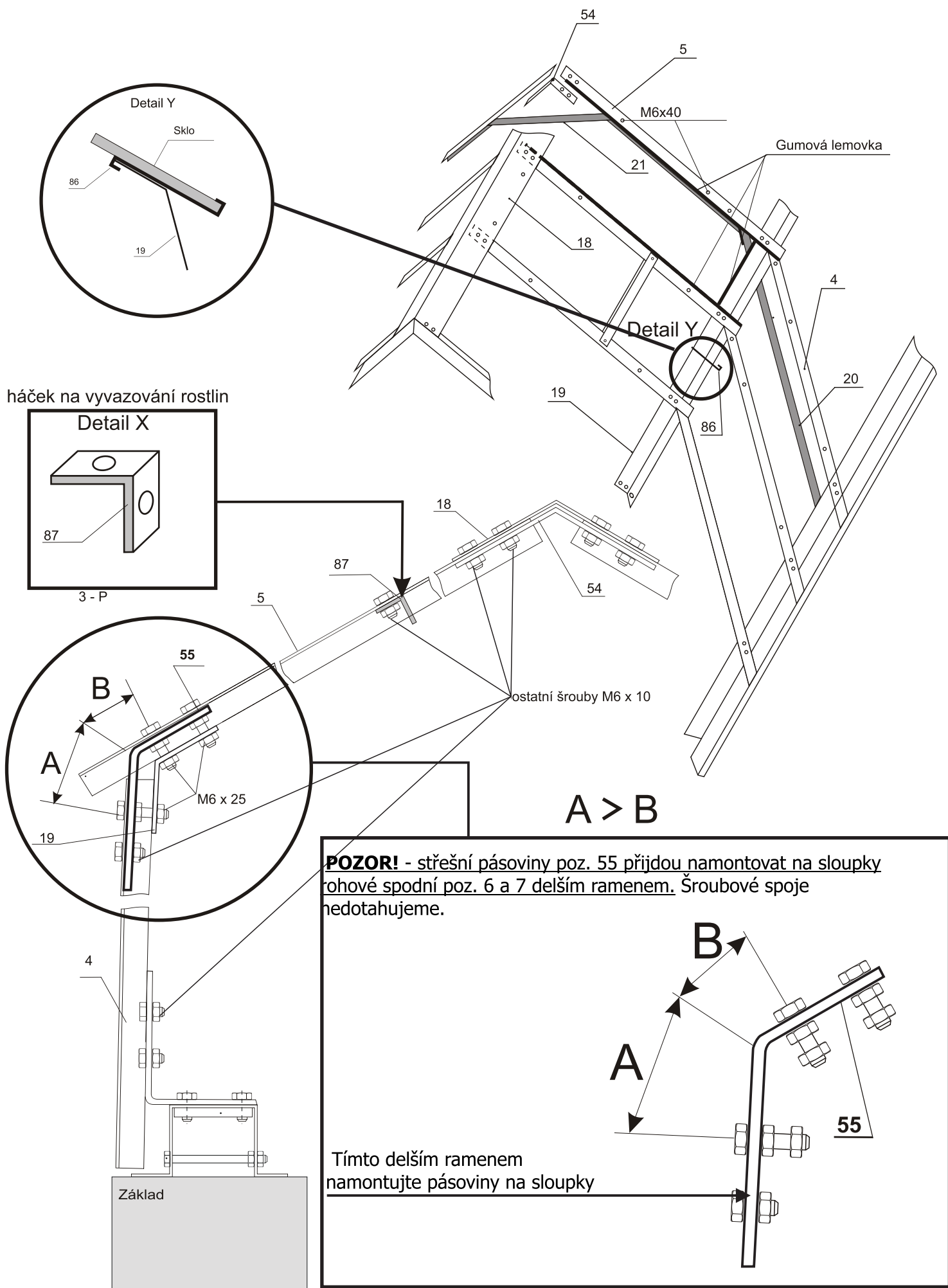

4. Montáž kostry skleníku



Montáž střešních pásovin na boční sloupky (poz. 55 a 4)

Na sloupky se 6 otvorů (poz. 4) přišroubujeme pomocí šroubů M6 x 10 a M6 x 25 zbývající střešní pásoviny (poz. 55). Dbáme na to, aby pásoviny byly přišroubovány ke sloupkům svým delším ramenem. **Vrchní šrouby (M6x25) neutahujte napevno.**

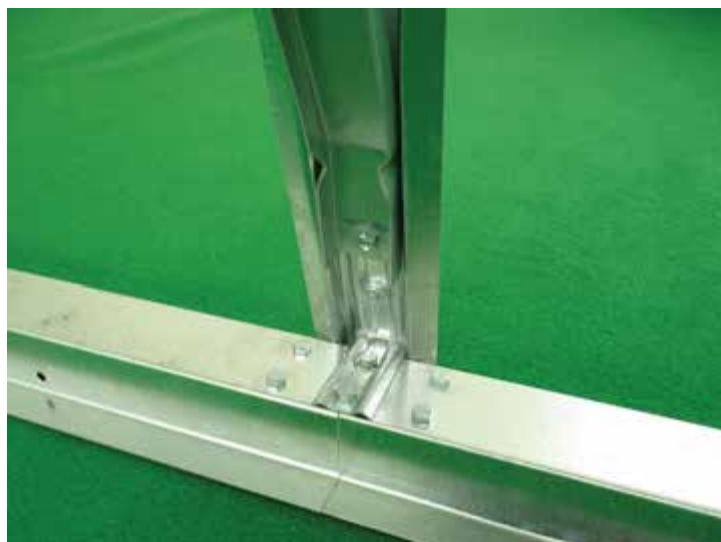
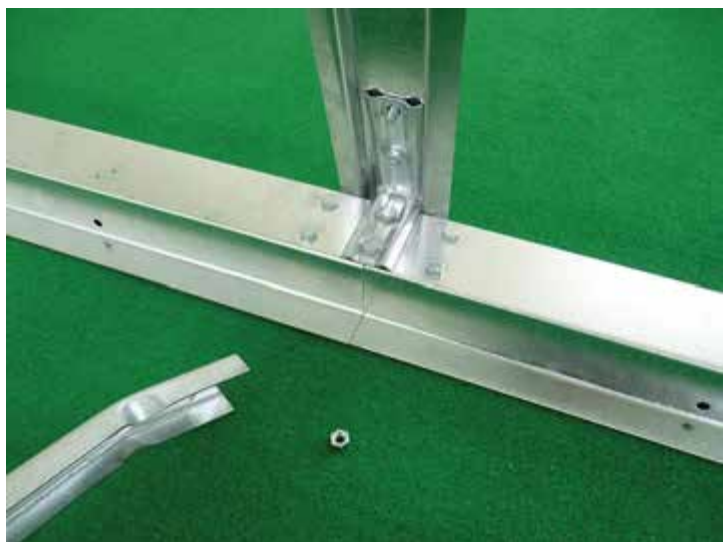

Montáž sloupku a výztuhy dolní (poz. 4 a 20)

Výztuhu (20) namontujeme v místě spojů bočních základen, zároveň přichytíme sloupek (4). Totéž uděláme na protilehlé straně.



Spojení bočního a střešního sloupku (poz. 4, 5, 20, 55) pomocí šroubů M6x25

Na boční sloupek (4) přichytíme sloupek se sedmi otvory (5) pomocí šroubů M6 x 25.



Montáž dolní výztuhy ke střešnímu sloupku (poz. 5, 20, 84-2)

Dolní výztuhu přichytíme šroubem M6 x 10 ke střešnímu sloupku. Součástí balení jsou i vyvazovací pásy (poz. 84-2). Tyto pásy slouží k vytvoření podpory rostlinám (okurky, rajčata atd). Lze je přidat pod jakýkoliv šroub v konstrukci.



Pásek pro vyvazování rostlin poz. 84-2



Montáž výztuhy horní (poz. 21)

Poté co jsme spojili sloupky s výztuhou, uděláme totéž i na protější straně a ihned spojíme takto utvořenou dvojici sloupků pomocí horní výztuhy (poz. 21).

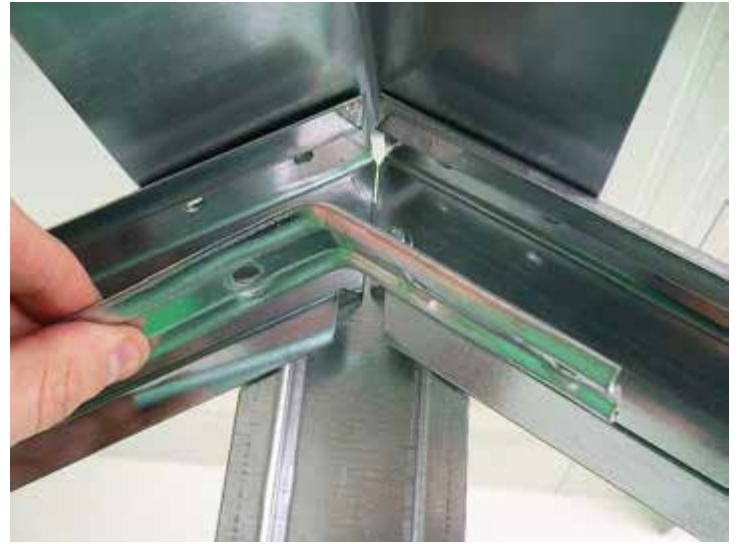

Montáž hřebene (poz. 8, 9, 18 a 54)

Nyní spojíme jednotlivá čela hřebenovým spojovacím plechem (poz. 18). Zespodu sloupků přikládáme střešní pásoviny (poz. 54) a pomocí šroubů je spojíme.



Detail spojení hřebenových plechů a štítu.

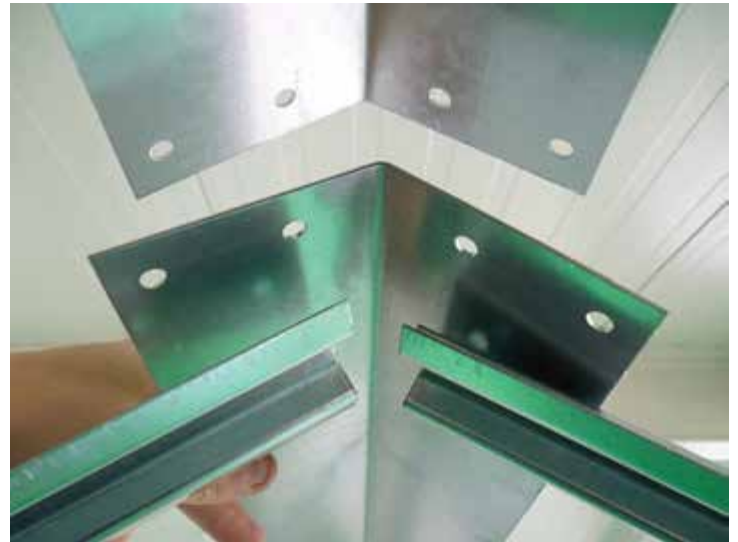

Detail spojení hřebenových plechů (poz. 54) se střešními sloupky.



Detail spojení sloupků se sedmi otvory (poz. 5) a hřebenových spojovacích plechů (poz. 18).

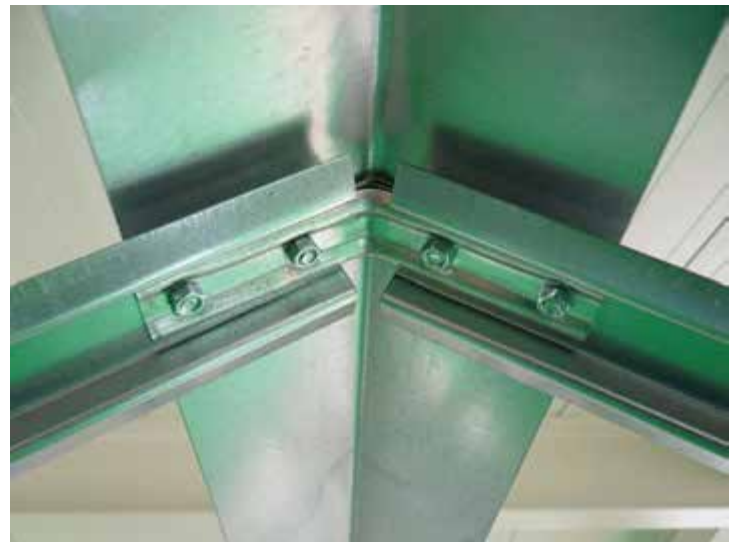

Výsledek montáže



Takto vypadá správně smontovaná kostra. Nyní následuje montáž ostatních sloupků. Dle schématu na straně 5. v návodu se rozhodneme kam umístíme okna. Podle toho namontujeme sloupky se sedmi otvory, které jsou určeny pro montáž střešního větracího dílu. Nejčastěji se montují k výztuze skleníku kde již jeden sloupek se sedmi otvory máme. Pokud máme boční okno, namontujeme sloupky se 7 otvory (poz. 5).

Montáž bočních a střešních sloupků



Montáž bočních sloupků (poz. 2, 4 a 52)

Zbylé sloupky (poz. 4) s namontovanými střešními pásovinami přišroubujeme k bočním základnám.



Spojení střešních sloupků s hřebenem (poz.4, 5 , 18 a 54)

Poté co jsme se rozhodli kam umístíme větrací díl přimontujeme jednotlivé sloupky na hřebenový plech pomocí střešní pásoviny (poz. 54).



Takto sloupky namontujeme po celé délce skleníku a po obou stranách. Sloupky šroubujeme nejdříve k hřebenovému plechu (z důvodu pozdější montáže střešních plechů, která následuje).



Spojení střešních a bočních sloupků (poz. 4, 5 a 55)

Nyní spojíme jednotlivé sloupky se sloupky přišroubovanými na boční základně a přistoupíme k montáži střešních plechů. Pro snadnější montáž střešních plechů horní šroub nedotahujeme.



Montáž střešního plechu (poz. 6, 8, 19 a 55)

Postupně od čela navlékáme střešní spojovací plechy (poz. 19).



Spojení pozic 4, 5, 19 a 55.



Střešní spojovací plechy spojte po celé délce skleníku a po obou stranách.

Výsledek montáže



Jako první namontujeme boční sloupky (poz. 4) na boční držáky sloupku (poz. 52).



Jako další namontujeme střešní sloupky (6 otvorů poz. 4) a tam kde budeme montovat okno sloupky se 7 otvory (poz. 5, nejčastěji k výztuze skleníku).



Nakonec namontujeme střešní spojovací plechy. takto sestavenou kostru zaúhlujeme a dotáhneme veškeré spoje. Dotahujeme v pořadí čela, boky, střeška. **TIP:** Abychom si ověřili že máme konstrukci správně smontovanou, vložíme na kraj střešky dvě tabule s výplní a další dvě tabule do boku skleníku na protilehlé straně v uhlopříčce již vložených tabulí. Výplň nám „podrží“ pravé úhly konstrukce. Pokud se podíváte po hraně střešky, jednotlivá pole musí být v rovině. Nyní dotáhneme veškeré spoje.

5. MONTÁŽ VSTUPNÍHO DÍLU - obr. č. 4

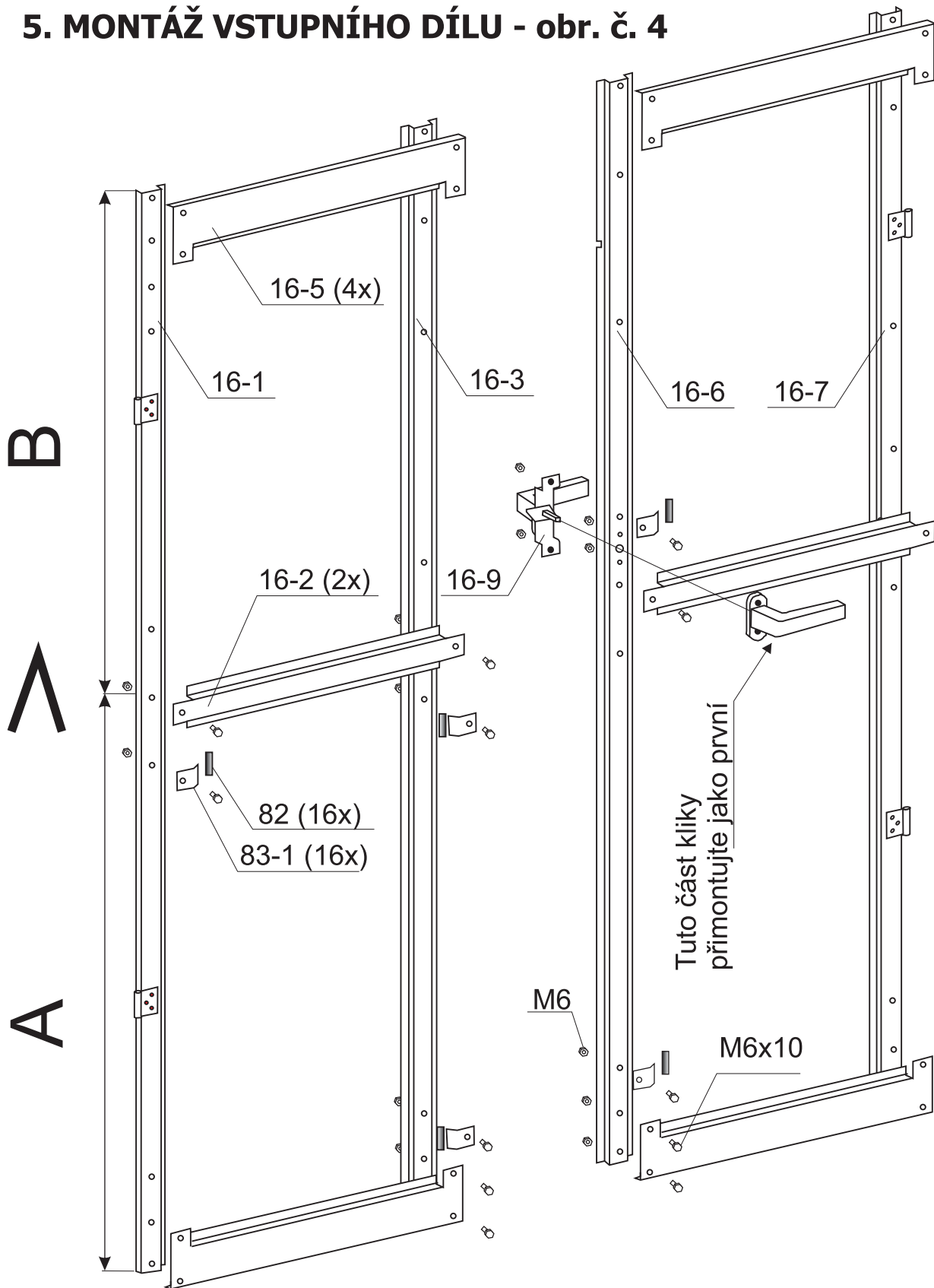

Křídla vstupního dílu smontujeme dle obrázku včetně zámku a výplně. Na profily pod výplň navlékneme gumovou lemovku. Křídla vyrovnáme a osadíme je na závěsy (pod hlavy šroubů použijeme podložky 6,4) do otvoru v čele pro vstupní díl a dotáhneme spoje. Je nutné navléknout a přilepit lemovku na spodní hranu horní příčky nad vstupním dílem. Pozor - hrozí nebezpečí poranění hlavy!

5. Montáž vstupního dílu

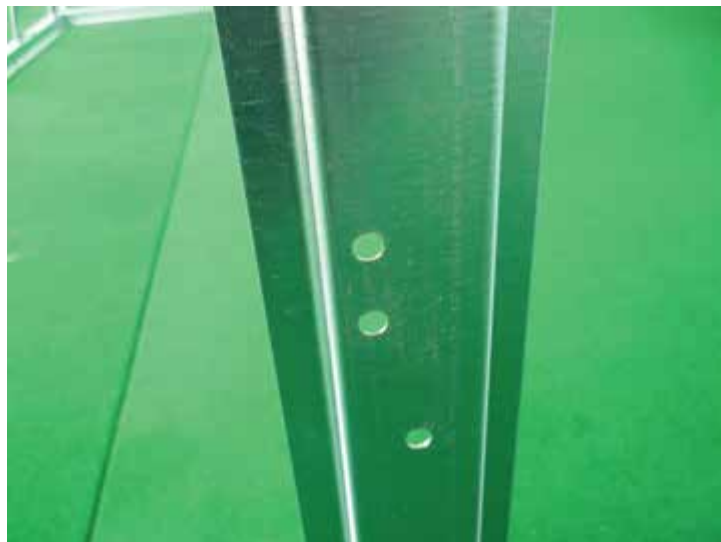

Prvním krokem je montáž závěsů na dveřní sloupek



montáž závěsu na levý sloupek (poz. 10)

Závěsy přišroubujeme na oba sloupky ve vstupním čele. Pod šrouby použijeme dodané podložky.

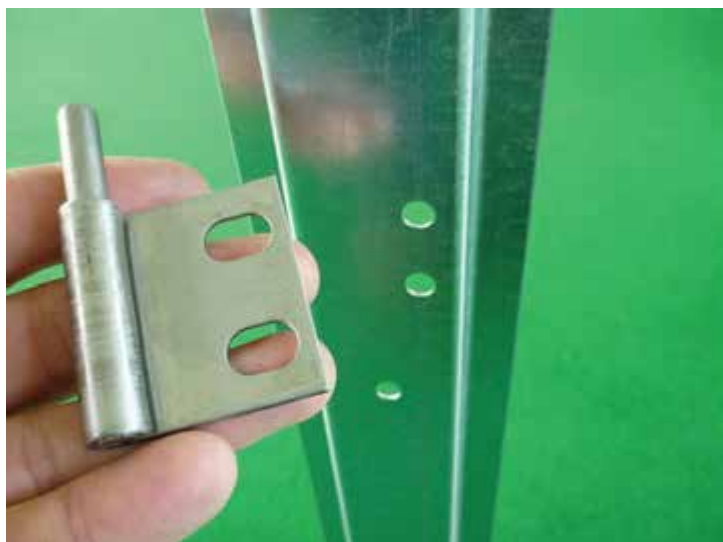

montáž závěsu na pravý sloupek (poz. 11)

Závěsy přišroubujeme na oba sloupky ve vstupním čele.



Křídla vstupního dílu smontujeme dle schématu č. 4 v návodu. Pro lepší zaúhlování dveří můžeme již nyní do dveří umístit výplň. Samozřejmě musíme na profily pod sklo navléknout gumovou lemovku. Není to však nutné. Výplň můžeme umístit až při celkovém zasklení.

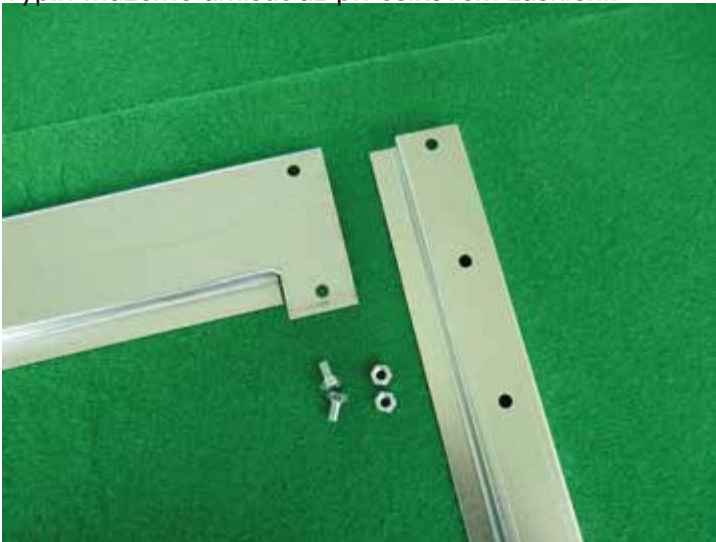

Spojení pozic 16-5 a 16-7

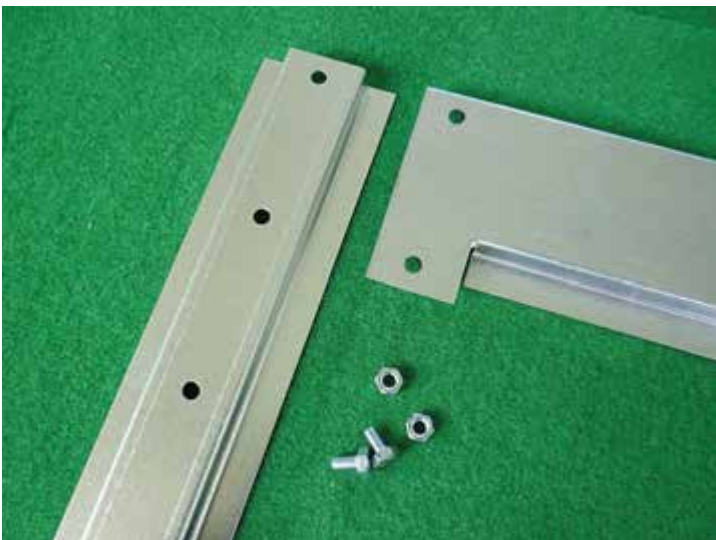

Spojení pozic 16-5 a 16-6

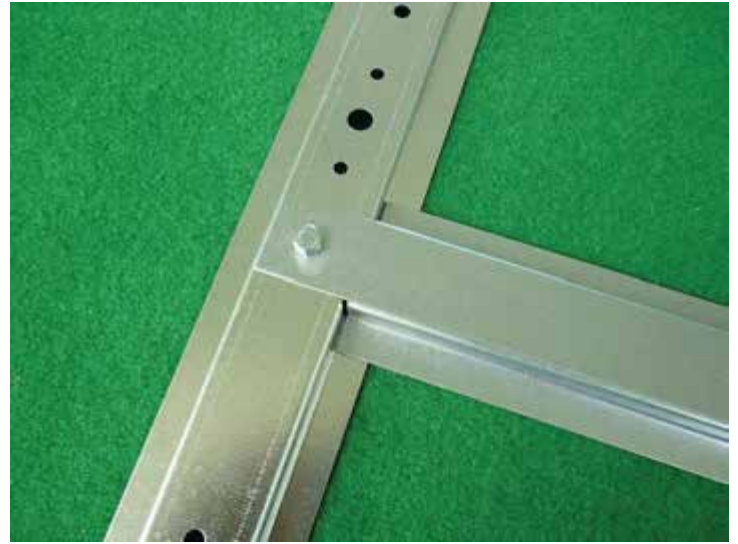
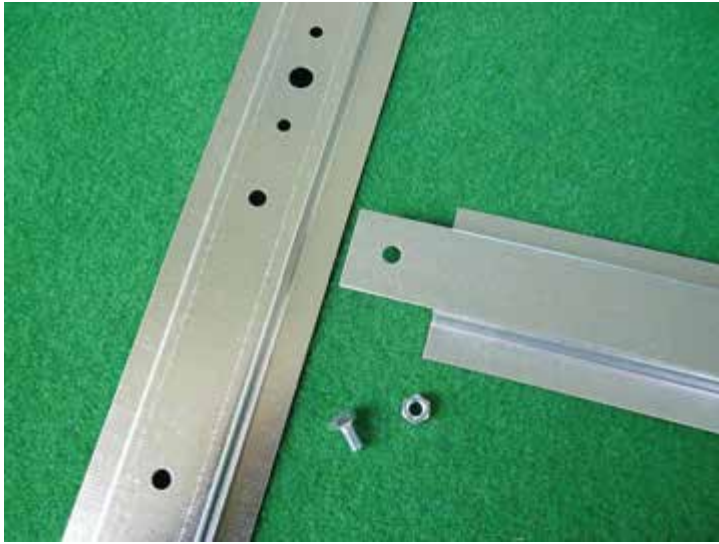

Spojení pozic 16-2 a 16-6



Montáž vnější části kliky poz. 16-2, 16-6 a 16-9



Montáž vnitřní části kliky

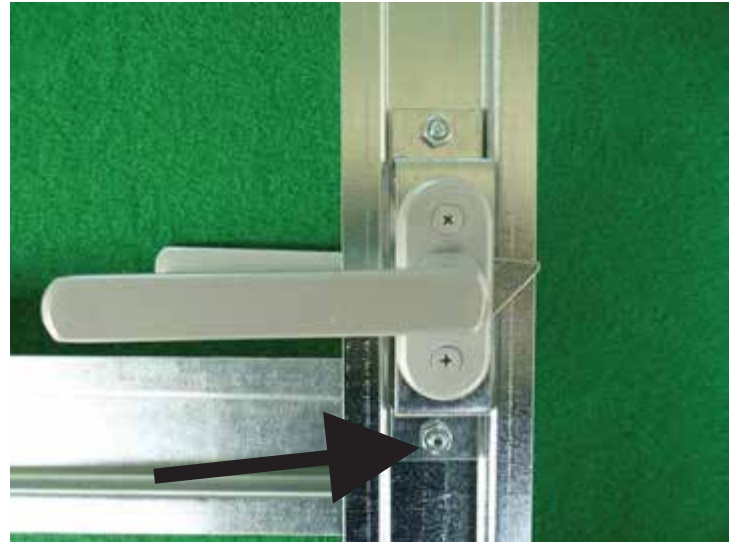
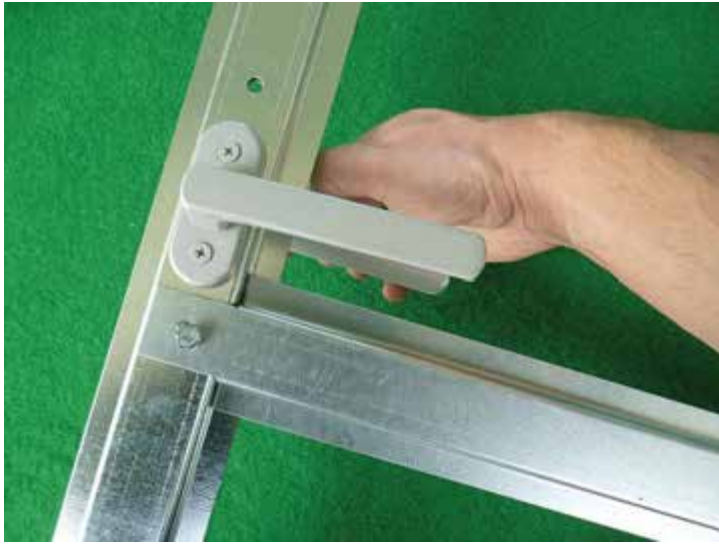

Pro montáž druhé části kliky je nutné povolit šroub u pozice 16-2

Výsledek montáže



Je nutné navléknout a přilepit lemovku na spodní hranu horní příčky nade dveřmi (poz.14). **Pozor hrozí nebezpečí poranění hlavy!**

6. MONTÁŽ VĚTRACÍHO DÍLU - včetně výplně

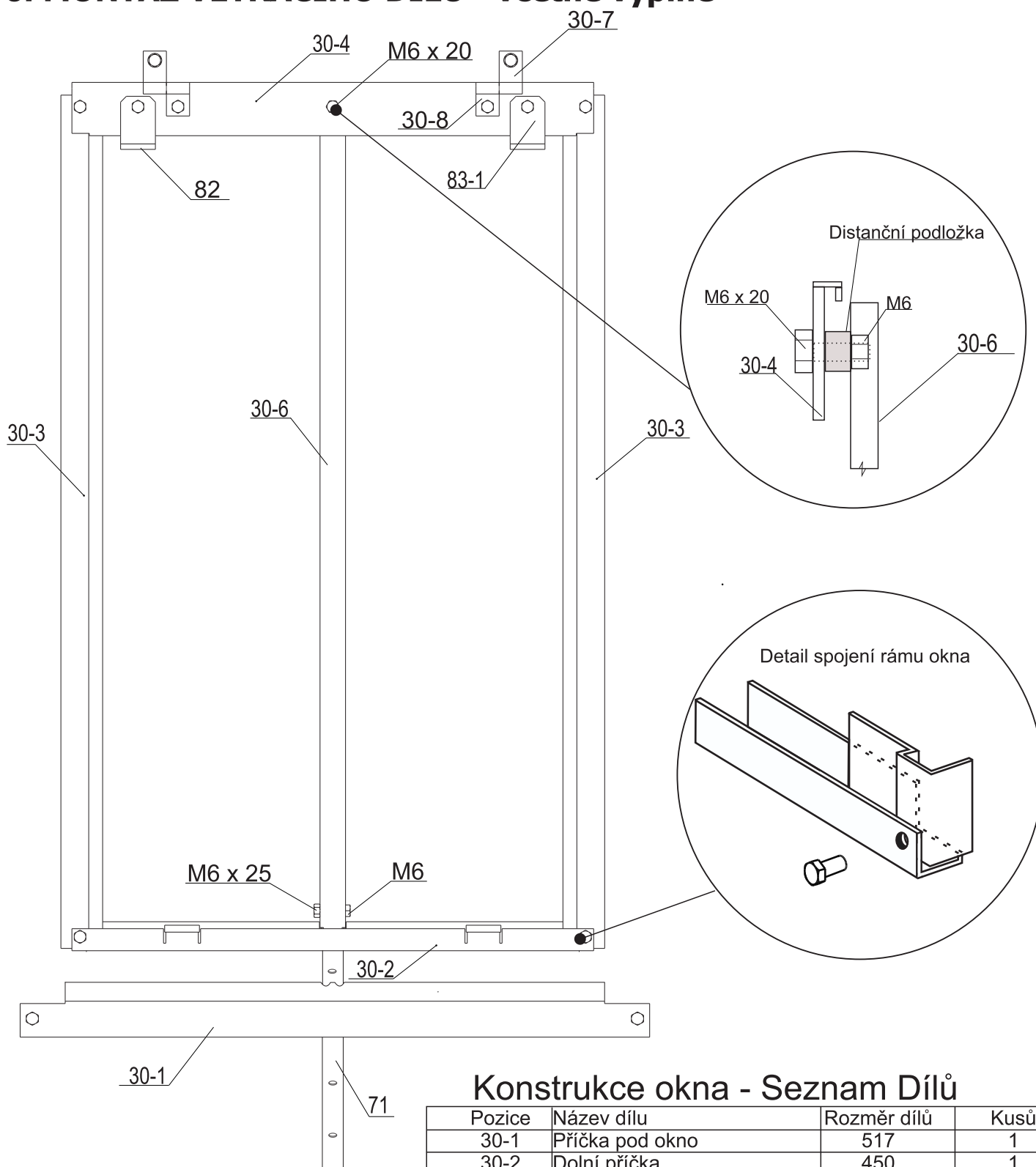

Konstrukce okna - Seznam Dílů

Pozice	Název dílu	Rozměr dílů	Kusů
30-1	Příčka pod okno	517	1
30-2	Dolní příčka	450	1
30-3	Bočnice okna	736	2
30-4	Horní příčka	450	1
30-6	Středová stojina	730	1
30-7	Polovina závěsu pro čep		2
30-8	Polovina závěsu		2
71	Táhlo okna	445	1
82	Podložka z gumové lemovky		4
83-1	Přichytka jednoduchá	46	2
	Matice	M6	14
	Podložka		2
30-9	Podložka distanční		1
	Šroub	M6 x 25	1
	Šroub	M6 x 20	1
	Šroub	M6 x 10	12



Konstrukce okna s gumovou lemovkou



Spojovací prvky, závěsy, gumové podložky.



Na bočnice (poz. 30-3), a dolní příčku (poz. 30-2), umístíme gumovou lemovku dle obrázku.



Umístění distanční podložky (poz. 30-9) a středové stojiny (poz. 30-6)

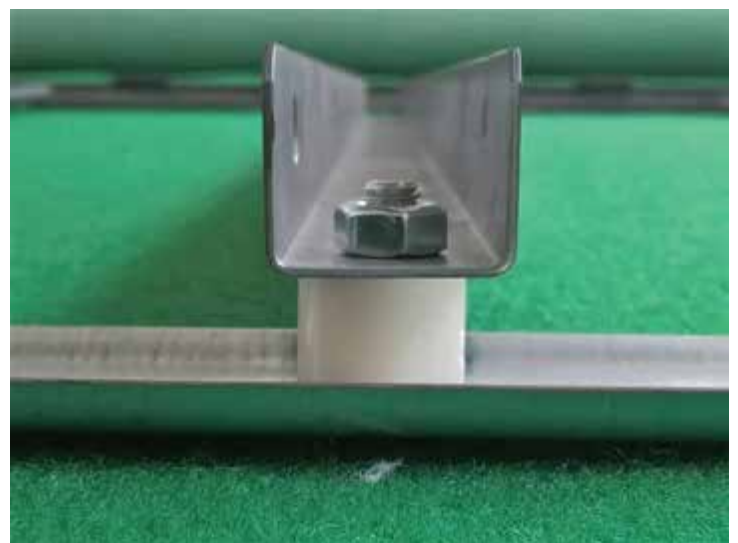

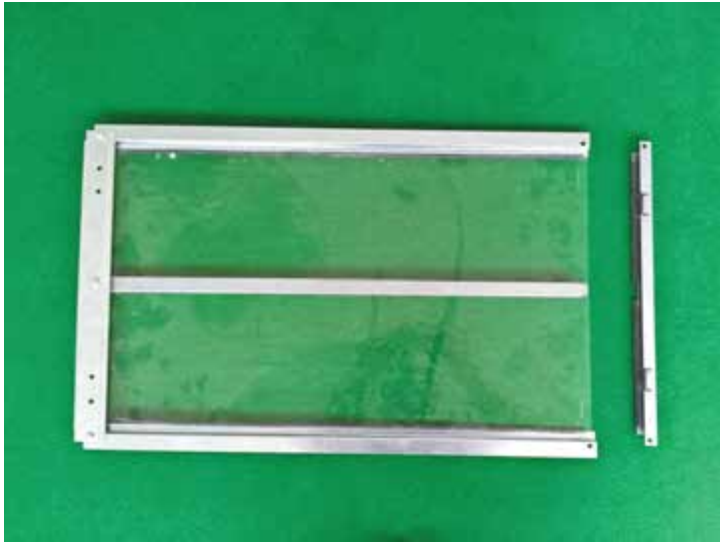

Zasklení větracího dílu.



Pomocí kleští jemně přitlačíme přichytku (poz. 83-1)



Umístění poloviny závěsů (poz. 30-8)



Boční řez

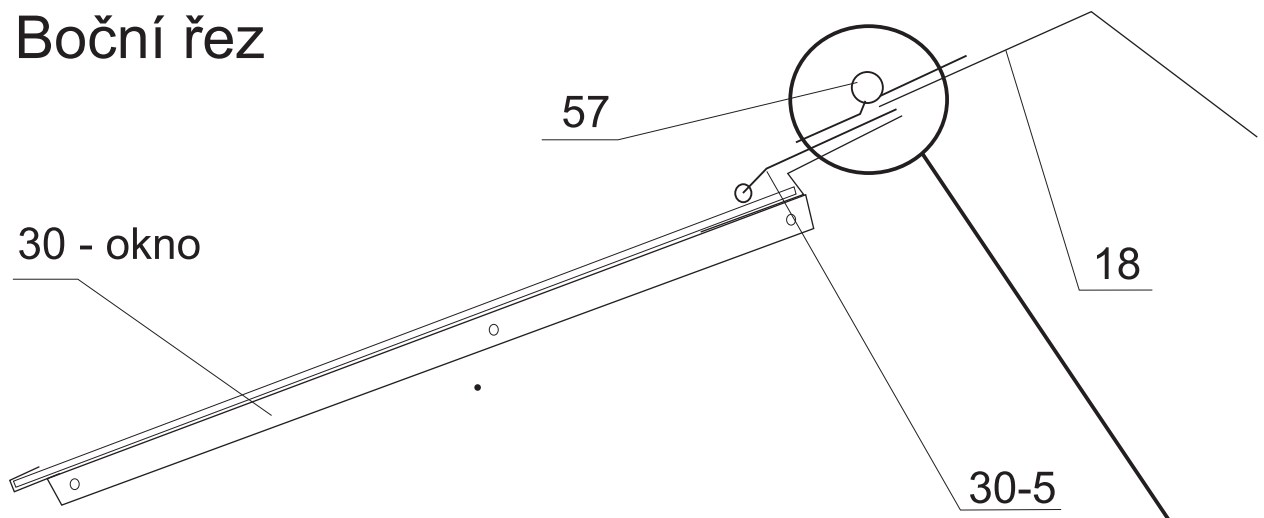

POZOR - vrchní část okna podsunout pod hřebenový plech!!!



Montáž pozice 30-1

Střešní větrací díl namontujeme na přichystané sloupky se sedmi otvory (poz. 5). Na tyto sloupky přišroubujeme příčku pod větrací díl (poz. 30-1)



Umístění táhla okna (poz. 71)

Zajistíme volný chod okna a šroubové spoje pevně dotáhneme. Zevnitř na spodní příčku namontujeme šroubem M6 x 25 táhlo větracího dílu. **Pokud máme automatický otvírač, táhlo nemontujeme!**

Montáž automatického otvírače



Balení otvírače a jeho umístění

Balení obsahuje podpěru, návod a automatický otvírač s pákovým mechanismem.



Umístění podpěry, pozice 90

Podpěru přišroubujeme do otvorů ve střešních sloupcích. Mechanismus otvírače navlékneme nad tuto podpěru.



Otvírač přišroubujeme k rámu okna a stejně tak i píst otvírače.

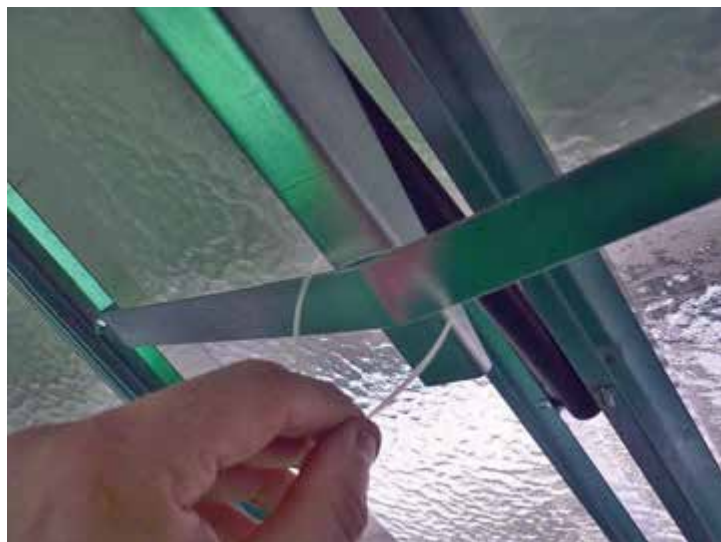

Umístění plastové pásky proti překlopení

Páska slouží jako pojistka proti překlopení okna ve větrném počasí. Pásku umístíme dle obrázku a dotáhneme. Přechýlující konec můžeme ustříhnout.



Nyní je kostra skleníku hotová a přistoupíme k montáži výplně. Postup montáže výplně je stejný pro skleněnou výplň i pro polykarbonátové desky.

BALÍČÍ LIST SKLA

Typ skleníku		L3	L4,5	L6	L-W	L-
<i>název</i>	<i>rozměr (mm)</i>	<i>ks</i>	<i>ks</i>	<i>ks</i>	<i>ks</i>	<i>ks</i>
střecha, bok, čela	450 x 1.420	26	37	48	11	
dveře - horní díl	450 x 710	2	2	2	-	
okno	416 x 700	2	3	4	1	
pod okno	450 x 595	2	3	4	1	
dveře - dolní díl	450 x 825	2	2	2	-	
zadní čelo - dolní díl	515 x 820	2	2	2	-	
zadní čelo - horní díl	515 x 845	2	2	2	-	
klín	385 x 1.410	4	4	4	-	
trojúhelník - nadedvevní	245 x 440	4	4	4	-	
trojúhelník - malý	220 x 395	4	4	4	-	
prodloužené dveře - horní díl	450 x 810					
prodloužené dveře - dolní díl	450 x 925					

Sklo je přírodní materiál a tak se odstín jednotlivých tabulí může měnit od modré až po zelenou.

Balíčí list skla výše je pouze informativní a mění se v závislosti na objednaném typu skleníku, respektive na jeho dodatečných změnách, jako jsou „prodloužené dveře“ atd.

Skleníkové sklo se vzorem Helios není nutné natírat ani nijak stínit pokud skleník budete používat k tomu, k čemu je určen. Pokud dojde k poškození skla, v závislosti na míře poškození je dobré sklo co nejdříve vyměnit a sice:

1. Kontaktovat prodejce u kterého jste skleník zakoupili
2. Kontaktovat přímo výrobce skleníku
3. Kontaktovat sklenáře ve vašem okolí

Pokud jste zakoupili skleník s polykarbonátovými výplněmi :

1. Tabule jsou opatřeny UV filtrem, který je chrání před degradací. **Je nutné umístit desky do konstrukce tímto filtrem směrem ven.** Strana s UV filtrem je označena barevnou fólií nebo popisem.
2. Výplň je dobré několikrát do roka omýt vodou (pokud delší dobu neprší). Smyjí se tak prachové částice a jiné nečistoty, které přispívají k degradaci polykarbonátu.
3. Pokud dojde k poškození desek nebo je chcete vyměnit, postupujte jako u skleněné výplně..

7. Montáž výplně skleníku

Výplň konstrukce skleníku může být dle účelu libovolná. Je jen nutné přihlídnout k dovolenému zatížení konstrukce výrobcem a připravenému způsobu uchycení této výplně.

- Součástí dodávky jsou vyvazovací pásky poz. 84 - 2 = pásky plechu s dvěma otvory ohnuté do pravého úhle (viz detail X na obr. č. 3). Mohou se připevnit pod libovolný šroub, slouží k provléknutí nebo uvázání provázku (drátu, lanka) na vyvazování rostlin.

V základním balení je gumová lemovka určena pouze pod střešní okna a dvoukřídlý vstupní díl.

Skla doporučujeme instalovat hladkou stranou ven. Déšť lépe smývá prach ze skla.

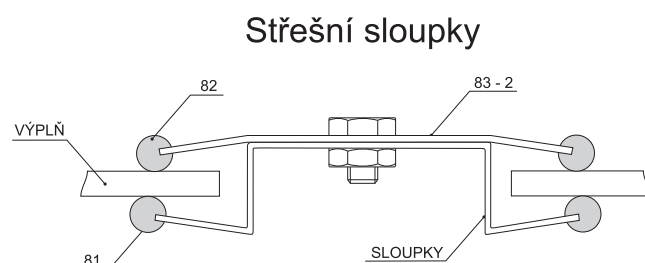
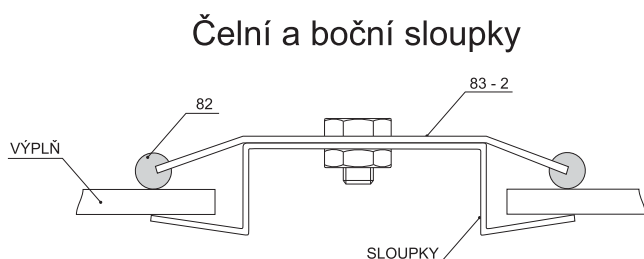

Lemovku nastříháme na potřebné délky tak, že začínáme od nejdelších rozměrů. Lemovku poté nasazujeme na hranu profilů.





Gumová lemovka pro přichytky je nastříhána již z výroby. Stačí ji tedy pouze na přichytky navléknout.



Jednoduchá přichytka poz. 83- 1
použijeme ji převážně v čelech skleníku.



Dvojitá přichytka poz. 83- 2
použijeme ji na střechu a boky i do čel skleníku.



Umístění pozice 86

Nerezové háčky jistí výplně proti sklouznutí ze střechy. Dbejte na jejich správné umístění ve středu tabule výplně.

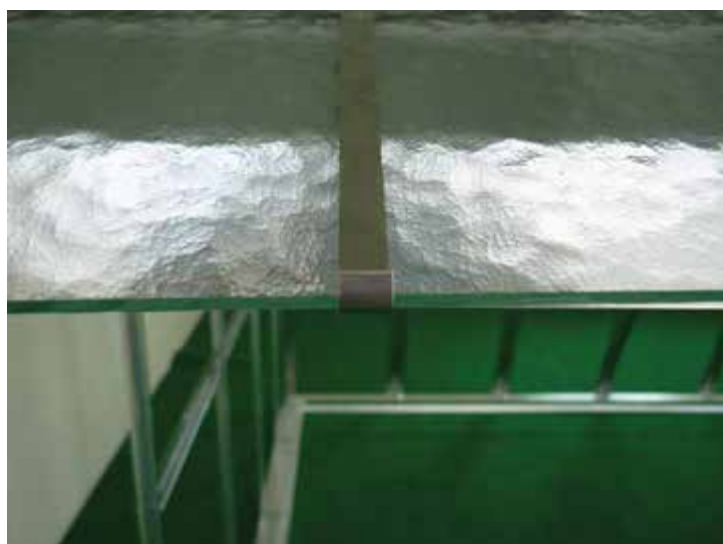
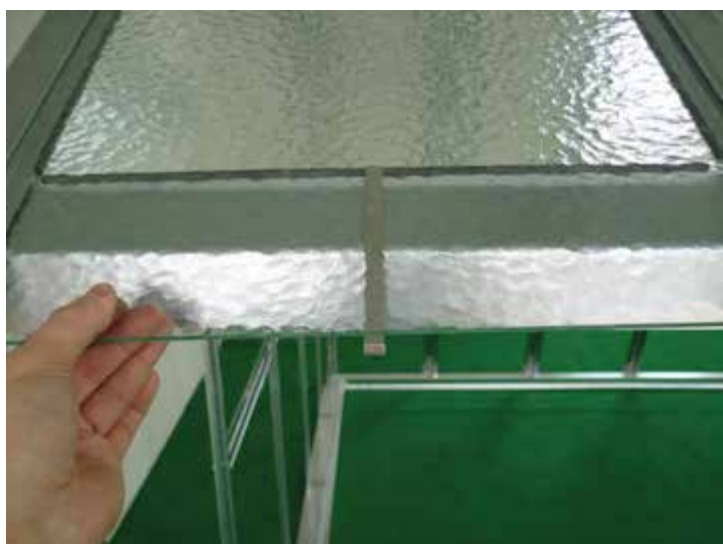

Uchycení skla na pozici 86

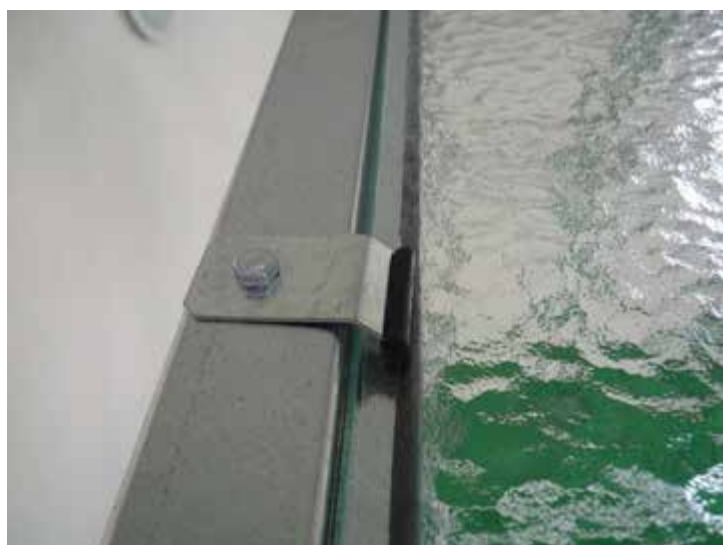

Přichycení skla poz. 83-1



Přichycení bočního skla příchýtkou poz. 83-1

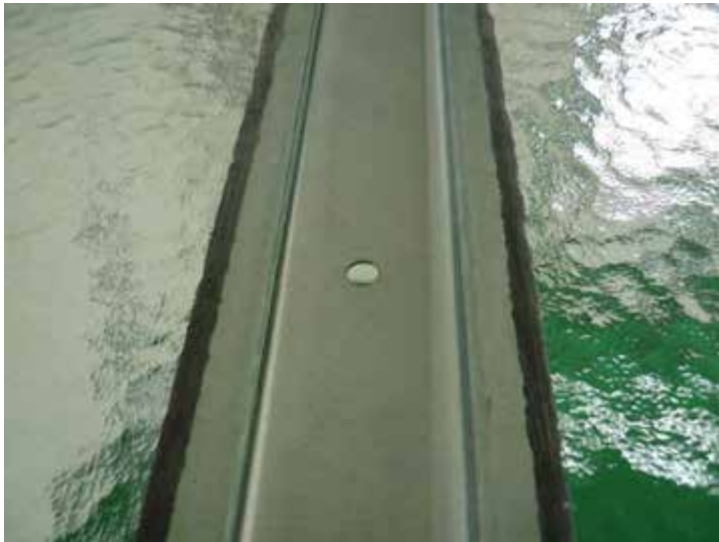

Přichycení střešního skla příchýtkou poz. 83-2. Pod tyto příchýtky můžeme zevnitř skleníku umístit vyvazovací pásy, pozice 84-2



Přichycení skla k pozici 72 příchýtkou 83-1 a 83-2



Montáž střední výztuhy (poz.73, 20 a 4)

S montáží výplně přimontujeme i střední výztuhy poz. 73.



Montáž rohového držáku polic (poz.92)

Pomocí šroubů M6 x 25 přimontujeme držáky polic.

Po kompletním zasklení, zkontrolujeme veškeré spoje a pohyblivé části (zda někde nedochází k pnutí). Pokud je vše zkontrolováno je skleník připraven k použití.

Přejeme hodně pěstitelských radostí a úspěchů.

Doporučené rozměry základů pro skleníky Gardentec Glass PROFI VL

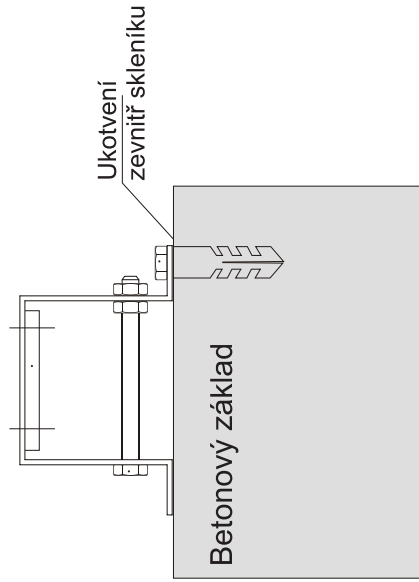
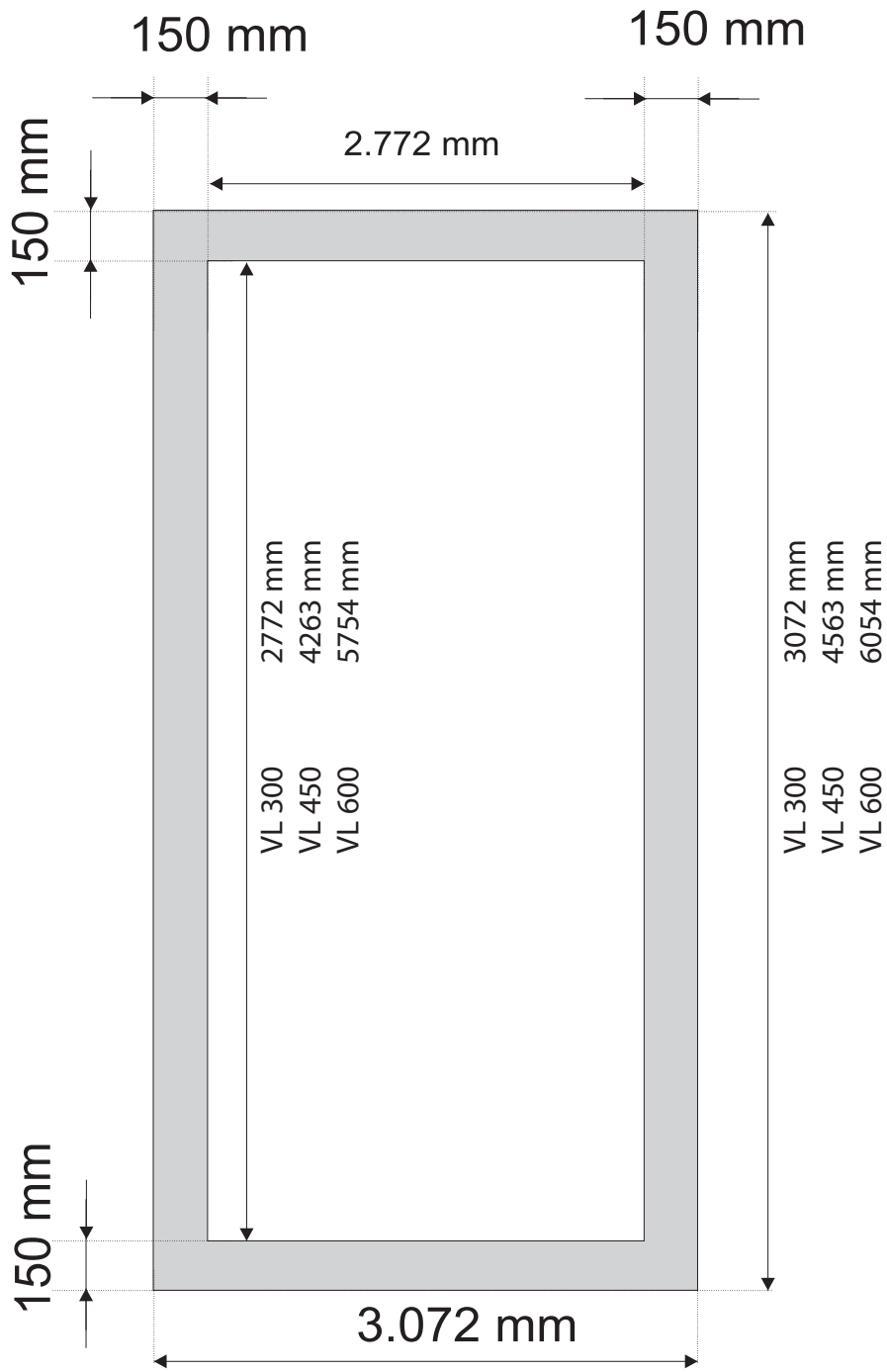

V základnách jsou předvrtané otvory.
 My k ukotvení používáme **Natloukací hmoždinky 8x60 cm. Pro tuto velikost hmoždinky je třeba otvory převrtat (jsou vrtány na velikost**

Distributor: Gutta ČR - Praha spol. s r.o.
Na Dlouhém lánu 41/508, 160 00 Praha 6
Provozovna: Dolany 9, 273 51 Unhošť
Tel.: 312 666 212, Fax: 312 666 213
E-mail: info@gutta.cz, www.gutta.cz
IČ: 25771001, DIČ: CZ25771001

The logo for Gutta, featuring the word "gutta" in a bold, italicized, lowercase sans-serif font. The letters are grey with a white outline. A registered trademark symbol (®) is located at the top right of the word. Below the word is a thick, grey, curved underline that starts under the 'g' and ends under the 'a'.